



**USER'S MANUAL**  
MANUEL DE L'UTILISATEUR  
MANUAL DEL USUARIO

**DW50F1Y1**

## TABLE OF CONTENTS

1	<b>IMPORTANT INFORMATION</b>	2
2	<b>HOW TO INSTALL THE STAND</b>	4
3	<b>PREFACE</b>	5
4	<b>SAFETY PRECAUTIONS</b>	5
5	<b>CONTENTS</b>	7
6	<b>FRONT/BACK CONNECTIONS OF LCD TV</b>	8
7	<b>TV INSTALLATION</b>	Power Cord Connection 9 Antenna Connection 9 AV Connection 10 YPbPr(component) Connection 10 Service Port Function 11 HDMI Connection 12
8	<b>REMOTE CONTROL</b>	Remote control instructions in TV mode 13 Remote control setup 14
9	<b>MENU OPERATION</b>	SETUP WIZARD 15 Operating the Menu 17 PICTURE Menu 18 AUDIO Menu 19 TIME Menu 19 SETUP Menu 20 LOCK Menu 22 CHANNEL Menu 24
10	<b>TROUBLESHOOTING</b>	26
11	<b>SPECIFICATIONS</b>	27

## IMPORTANT INFORMATION

---

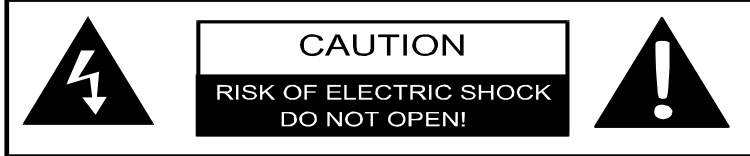

The lightning flash with arrowhead symbol, within an equilateral triangle, is intended to alert the user to the presence of un-insulated dangerous voltage within the products enclosure that may be of sufficient magnitude to constitute a risk of electric to persons.



The exclamation point within an equilateral triangle is intended to alert the user to the presence of important operating and maintenance (servicing) instruction the literature accompanying the appliance.

**CAUTION:** USE OF ANY CONTROLS, ADJUSTMENTS, OR PROCEDURES OTHER THAN THOSE SPECIFIED HEREIN MAY RESULT IN HAZARDOUS RADIATION EXPOSURE.

**CAUTION:** These servicing instructions are for use by qualified service personnel only. To reduce the risk of electric shock, do not perform any servicing other than that contained in the operating instructions unless you are qualified to do so.

Refer to service manual for servicing instructions.

## Important Safety Instructions

### Note:

1. Read these instructions.
2. Keep these instructions.
3. Heed all warnings.
4. Follow all instructions.
5. Do not use near water.
6. Clean only with dry cloth.
7. Do not block any ventilation openings. Install in accordance with the manufacturer's instructions.
8. Do not install near any heat sources such as radiators, heat registers, stoves, or other apparatus (including amplifiers) that produce heat.
9. Do not defeat the safety purpose of the polarized or grounding-type plug. A polarized plug has two blades with one wider than the other. A grounding type plug has two blades and a third grounding prong. The wide blade or the third prong are provided for your safety. If the provided plug does not fit into your outlet, consult an electrician for replacement of the obsolete outlet.

## IMPORTANT INFORMATION

10. Protect the power cord from being walked on or pinched particularly at plugs, convenience receptacles, and the point where they exit from the apparatus.
11. Only use attachments / accessories specified by the manufacturer.
12. Use only with the cart, stand, tripod, bracket, or table specified by the manufacturer, or sold with the apparatus.  
When a cart is used, use caution when moving the cart / apparatus combination to avoid injury from tip-over.



13. Unplug this apparatus during lightning storms or when unused for long periods of time.
14. Refer all servicing to qualified service personnel. Servicing is required when the apparatus has been damaged in any way, such as power-supply cord or plug is damaged, liquid has been spilled or objects have fallen into the apparatus, the apparatus has been exposed to rain or moisture, does not operate normally, or has been dropped.
15. Apparatus shall not be exposed to dripping or splashing and that no objects filled with liquids, such as vases, shall be placed on the apparatus.
16. WARNING: To reduce the risk of fire or electric shock, do not expose this apparatus to rain or moisture.
17. Mains plug or appliance coupler is used as the disconnect device, shall be readily operable.
18. The apparatus shall be connected to a MAINS socket outlet with a protective earthing connection.
19. WARNING: The batteries shall not be exposed to excessive heat such as sunshine, fire or the like.
20. The ON-MODE Power under Home Mode should be less than 82.7W.
21. The Sleep Mode power should be less than 1.0W.
22.  This equipment is a Class II or double insulated electrical appliance. It has been designed in such a way that it does not require a safety connection to electrical earth.

This Westinghouse product has earned the Energy Star® for meeting U.S. Federal energy efficiency guidelines as set by the Department of Energy and Environmental Protection agency. The Energy Star™ program exists to provide energy saving guidelines and help promote energy efficient products and practices. Changes to certain features, settings and functions of this TV can change and/or increase its power consumption. Depending on how settings are changed, power consumption may exceed the limits required for Energy Star® qualification. This Westinghouse TV will operate at optimal energy efficiency in “Home” mode.

### Licensing and Patent Information

This WESTINGHOUSE product may be covered by one or more U.S. and foreign patents and patent applications. See <http://westinghousedigital.com/compliance/> for details.

# How to install the stand!

Follow instructions below to install the base of the TV, reverse the instructions to remove the base.

1. Fix the base cover to the fixed-ring base as image 1;

image 1

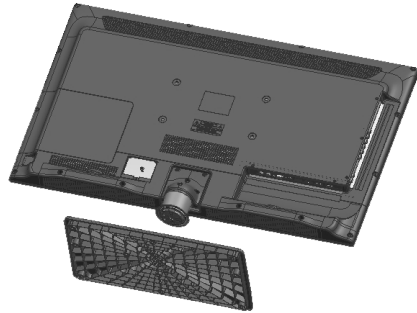

2. Fix the base cover to fixed-ring base with the screws.

image 2

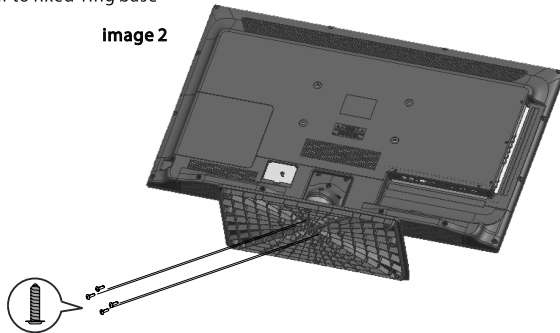

T4x16 4pcs

image 3



### 3. PREFACE

Thank you for buying this TV! Please read this manual thoroughly before operating the TV. Make sure the TV was not damaged in transit. Should the TV be damaged, do not install it and contact your dealer. Check that you have all the accessories according to the model.

### 4. SAFETY PRECAUTIONS



Put the TV on a stable surface.



Do not place any material on the TV.

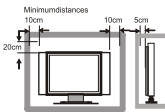

Do not use the TV with fixtures other than those provided or suggested by the manufacturer.



Do not block or cover the ventilation openings on the TV. If you have a wall mount, check that it is steady.



Power cord and cables must be properly routed and protected to prevent people from stepping on them and causing the TV to fall.

## SAFETY PRECAUTIONS

---

English



Keep the TV dry and away from humidity.

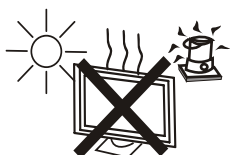

Keep the TV away from heat sources.



Unplug the TV before cleaning it. Do not use solvent or liquid to clean the TV.  
Only clean the TV with a soft and dry cloth.

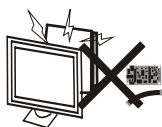

In case of troubleshooting, do not use spare parts other than those suggested by the manufacturer. Using inadequate spare parts can lead to electric shocks, short-circuits, fire or other incidents.



Unplug the TV during lightning storms or when unused for long periods of time.

5. CONTENTS

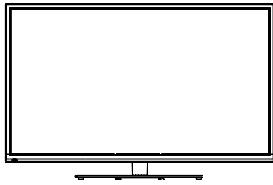

**LED TV SET**



**Remote Control**

English

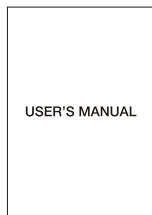

**USER'S MANUAL**

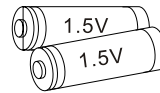

**AAA Batteries**

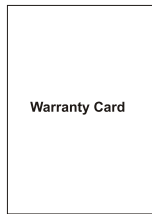

**Warranty Card**

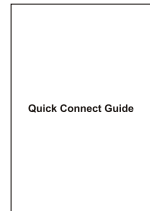

**Quick Connect Guide**



## 6. FRONT/BACK CONNECTIONS OF LED TV

### Front View

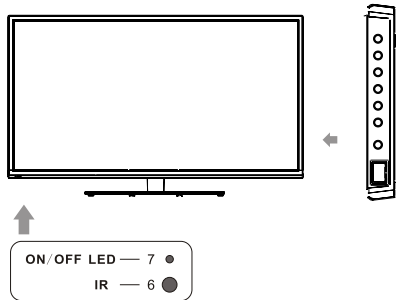

1. Press "POWER" button to turn the TV on or off.
2. Press "VOL+" or "VOL-" to increase or decrease the volume.
3. Press "CH+" or "CH-" to scan through channels.
4. Press "MENU" to bring up the main menu on the screen.
5. Press "INPUT" to select the input source.
6. REMOTE SENSOR: infrared sensor for the remote control.
7. POWER INDICATOR: Blue when TV is powered on. Red when TV is powered off.

### Back View and Control Connections

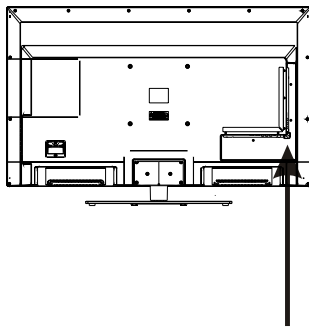

1. USB SERVICE: USB Port for Factory Use Only.
2. HDMI1/HDMI2/HDMI3: Connect the HDMI output jack of DVD.
3. YPbPr: Connect the YPbPr output.
4. COAXIAL out: Connect the COAXIAL Receiver.
5. RF IN: Connect the antenna.
6. AV: Connect the Video and Audio output.



## 7. TV INSTALLATION

### Power Cord Connection

- Connect the power cord correctly as shown.

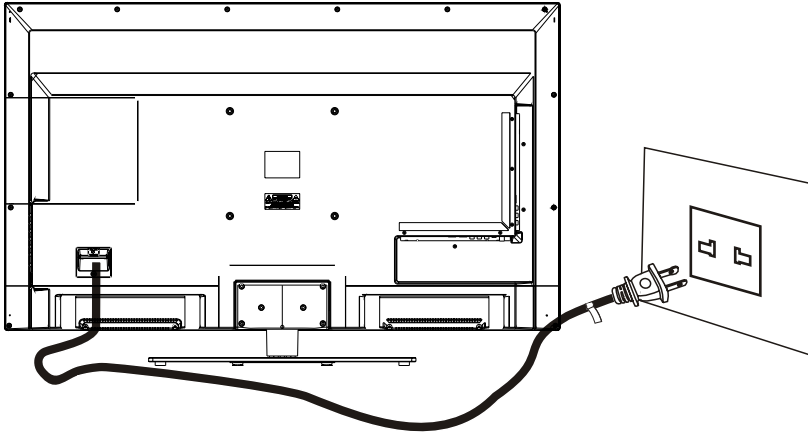

English

### Antenna Connection

To ensure good picture and sound, TV antenna system needs to be installed. The antenna system as shown can be sourced from TV equipment shops, which will provide service for correct installation and connection. After installation, insert the 75-ohm antenna plug into the antenna jack as shown.

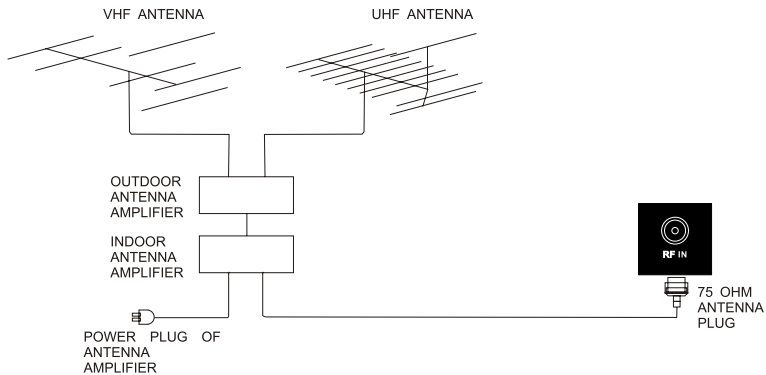

## AV Connection

Connect the VIDEO and AUDIO output jack of the DVD or VCR to the VIDEO jacks on the set using the RCA cable. Match the jack colors: Video is yellow, Audio left is white, and Audio right is red. Select the AV input source using the SOURCE button on the remote control.

TV Back

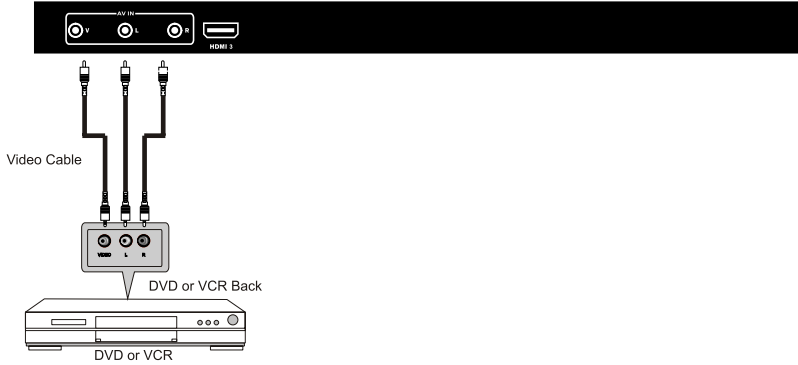

## YPbPr (Component) Connection

Connect the YPbPr output of the DVD or VCR to the YPbPr input on the set. The picture quality is improved; compared to connecting a regular VCR to the video input. Connect the Audio output of the DVD or VCR to the Audio input jacks on the set using the RCA cable. Match the jacks colors :Y is green,Pb is blue,Pr is red,Audio left is white and Audio right is red. Select component input source using the SOURCE button on the remote control.

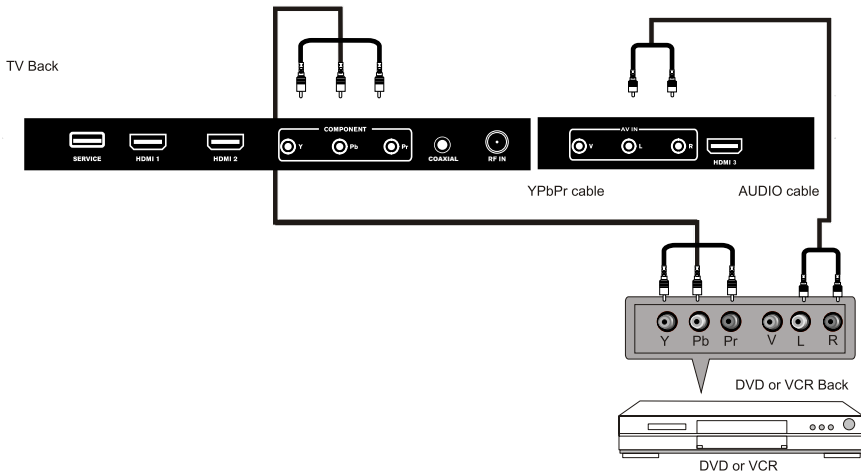

## Service Port Function

Service port: (For factory uses only.)



USB Cable

TV Back

English

## HDMI Connection

HDMI plug which replaces the HDMI connection allows transfer of all audio/video control signals through one cable only. These signals are transferred in digital.

English

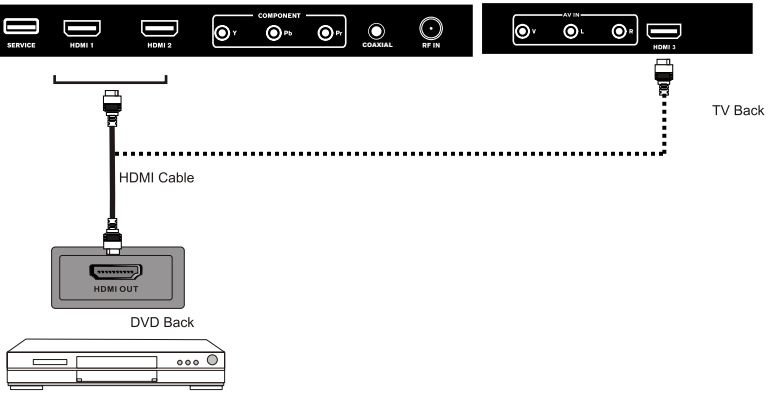

## 8. REMOTE CONTROL

### Remote control instructions in TV mode

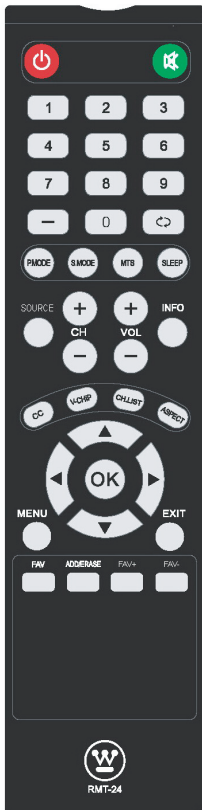

**POWER** Turn the LED TV on/off.  
**MUTE** Press once to disable the audio and press again to enable the audio.

**NUMBER BUTTONS** Press 0-9 to directly change the TV channel.

**-/-** Press this button to enter a program number for multiple program channel such as 2-1, etc.

**↶** Return to the previous channel viewed.

**P.MODE** Select the picture mode.

**S.MODE** Select the sound mode.

**MTS** Press to adjust between available audio channel.

**SLEEP** Set the Sleep Timer

**SOURCE** Press Source to display the OSD input source, press **▲**/**▼** to select an input source, and then press **OK** to confirm

**CH+ / CH-** Press to scan through channels.

**VOL+ / VOL-** Press to increase / decrease the sound level.

**INFO** Displays the source and channel information

**CC** Press to set the closed caption.

**V-CHIP** Switch to V-CHIP input.

**CH.LIST** Press to display the TV program list.

**ASPECT** Press to select Aspect Ratio.

**THUMBSTICK(▲/▼/◀/▶/OK)**

Allows you to navigate the on-screen menus and adjust the system settings to your preference.

**MENU** Displays the main TV menu.

**EXIT** Exit the main TV menu.

**FAV** Press to display the favourite program list.

**ADD/ERASE** Add/Erase channel to favourite program list.

**FAV+ FAV-**

Press these two keys to switch to your favourite programs.

## REMOTE CONTROL

---

### Remote control setup

1. Open the cover.
2. Uses AAA size batteries. When inserting the batteries, make sure correct polarities "+" and "-" marks on the batteries line up correctly with compartment markings.
3. Replace the battery cover.

**To prevent battery leakage which may result in bodily injury or damage to the remote:**

1. Install all batteries correctly, and as marked on the remote control.
2. Do not mix batteries:(OLD and NEW or CARBON and ALKALINE, etc)  
Remove batteries when the remote is not used for a long period of time.



## 9.Menu Operation

### SETUP WIZARD

#### Select Language

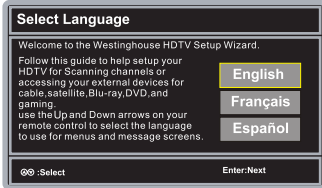

#### Time Zone

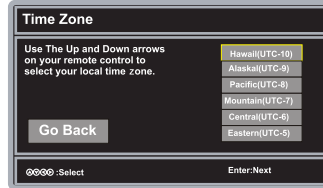

English

#### Power on Mode

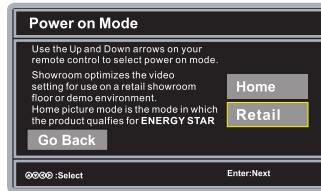
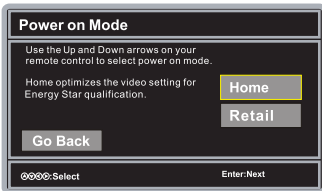

#### Setup Wizard

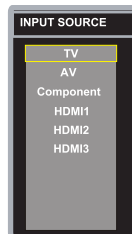
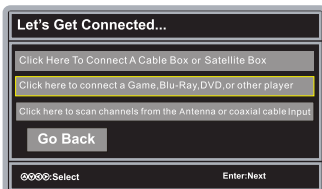
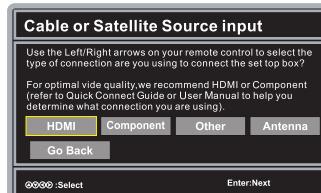
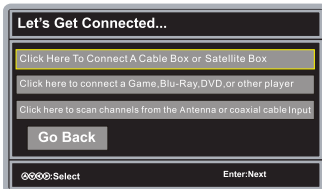



# MENU OPERATION

English

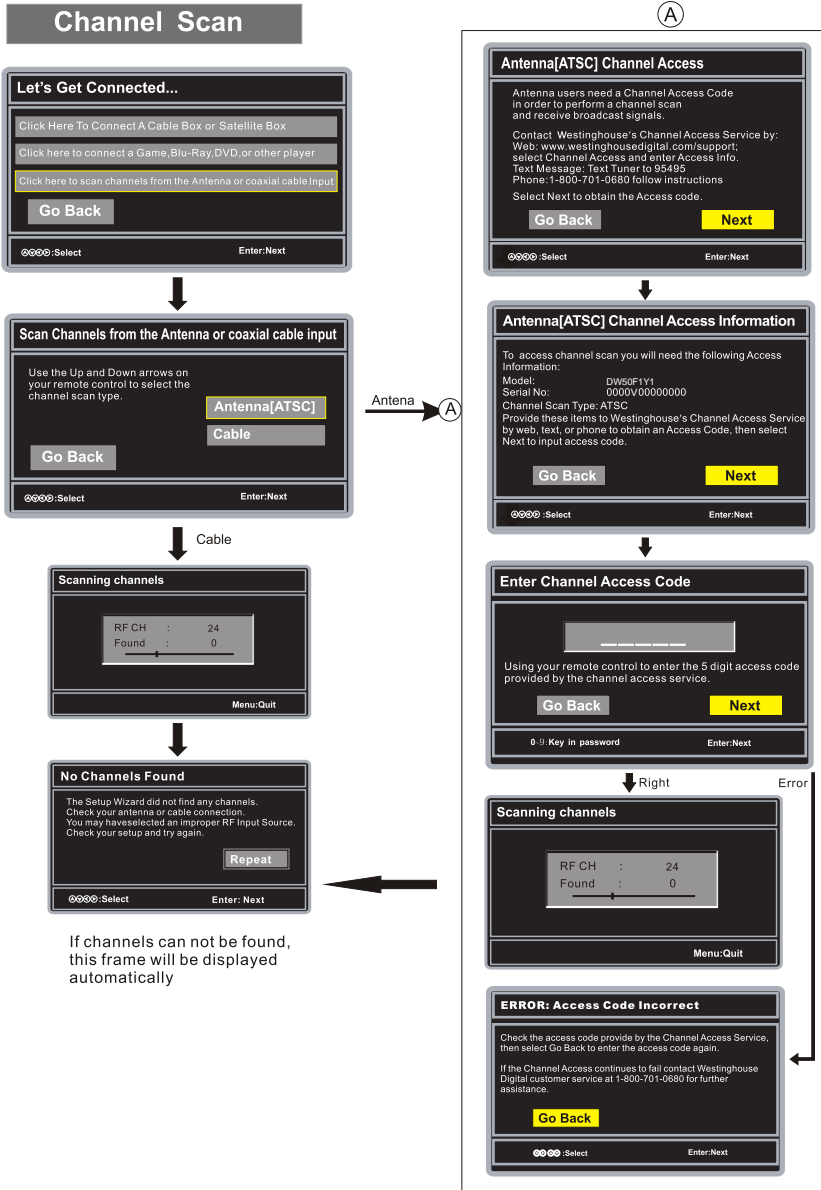

## Operating the Menu

1. Press the POWER button to turn the LED TV on.
2. Press the MENU button on the remote control, the on-screen menu will appear on the screen.
3. Use the LEFT and RIGHT buttons to select your main menu option.

### PICTURE MENU:

Allows you to make adjustments to your picture settings. (select TV source for example)

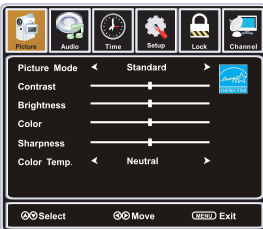

### AUDIO MENU:

Allows you to customize the audio options and effects. (select TV source for example)

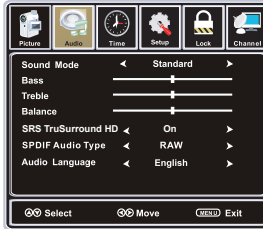

### TIME MENU:

Allows you to set up a variety of timer options. (Select TV source for example)



### SETUP MENU:

Allows you to set up a variety of setup options. (Select TV source for example)

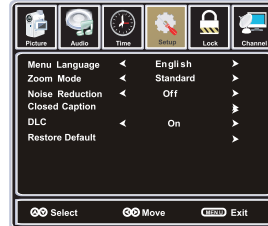

### LOCK MENU:

Allows you to set up a variety of lock options. (Select TV source for example)



### CHANNEL MENU:

Allows you to search channels and set up a variety of channel options. (Select TV source for example)

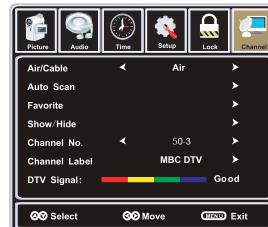

## MENU OPERATION

- Use the UP/DOWN buttons to select an option of the sub-menu, and press the RIGHT button. While in adjustment mode, use the LEFT/RIGHT button to change the value of the item.
- Press the MENU button to exit the menu.

English

Note:

Only when you input the suitable signal, the relevant items can be activated.

- Press the POWER button to turn the LED TV on.
- Press the MENU button on the remote control, the on-screen menu will appear on the screen.
- Use the LEFT and RIGHT buttons to select your main menu option.

### PICTURE Menu

Select TV source for example.

- Press the MENU button on the remote control to display the Main menu, and use the LEFT and RIGHT buttons to select the PICTURE.
- Use the UP and DOWN buttons to highlight an individual PICTURE option, use the LEFT and RIGHT buttons to change the setting, and press the MENU to exit the menu.

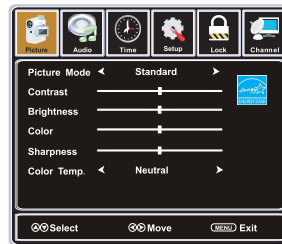

The PICTURE menu includes the following options :

#### Picture Mode

Cycles among picture display modes: Standard, Dynamic, Movie, User.

#### Contrast

Controls the difference between the brightest and darkest regions of the picture.

#### Brightness

Controls the overall brightness of the picture

#### Color

Control the color.

#### Sharpness

Increase this setting to see crisp edges in the picture; decrease it for soft edges .

#### Color Temp.

Cycles among color temp: Neutral,Warm,Cool.

## AUDIO Menu

Select TV source for example.

1. Press the MENU button on the remote control to display the Main menu, and use the LEFT and RIGHT buttons to select the AUDIO.
2. Use the UP and DOWN buttons to highlight an individual AUDIO option, use the LEFT and RIGHT buttons to change the setting, and press the MENU to exit the menu.

The AUDIO menu includes the following options :

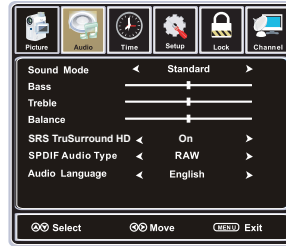

### Sound Mode

Allows you to select among: User, Standard, Music, Movie.

### Bass

Controls the relative intensity of lower pitched sounds.

### Treble

Controls the relative intensity of higher pitched sounds

### Balance

To adjust the balance of the left and right sound track, or turn off the volume of the left and right sound track.

### SRS TruSurround HD

SRS TruSurround HD™ creates an immersive, feature-rich surround sound experience from two speakers, complete with rich bass, high frequency detail and clear dialog.



TruSurround HD is a trademark of SRS Labs, Inc. TruSurround HD technology is incorporated under license from SRS Labs, Inc.

### SPDIF Audio Type

Allows you to select between: PCM and RAW.

### Audio Language

Allows you to select audio languages among: English, Français and Español.

## TIME Menu

Select TV source for example.

1. Press the MENU button on the remote control to display the Main menu, and use the UP and DOWN buttons to select the TIME.
2. Use the UP and DOWN buttons to highlight an individual TIME option, use the LEFT and RIGHT buttons to change the setting, and press the MENU button to exit.



## MENU OPERATION

---

The TIME menu includes the following options :

### **Sleep Timer**

Allows you to set up the sleep timer among: 5Min, 10Min, 15Min, 30Min, 45Min, 60Min, 90Min, 120Min, 180Min, 240Min and Off.

### **Time Zone**

Allows you to set up the time zone : Pacific, Alaska, Hawaii, Eastern, Central and Mountain.

### **Daylight Saving Time**

Allows you to set up the daylight saving between On or Off.

English

## SETUP Menu

Select TV source for example.

1. Press the MENU button on the remote control to display the Main menu, and use the LEFT or RIGHT button to select the SETUP.
2. Use the UP and DOWN buttons to highlight an individual SETUP option, use the LEFT and RIGHT buttons to change the setting, and press the MENU button to exit.

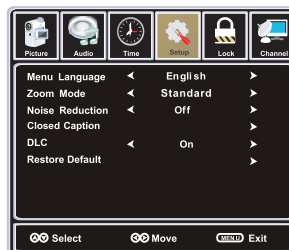

The SETUP menu includes the following options:

### **Menu Language**

Allows you to select menu language among: English, Français and Español.

### **Zoom Mode**

Allows you to select the zoom mode among: Standard, Fill, Overscan.

### **Noise Reduction**

Allows you to select the noise reduction mode among: Strong, Off, Weak, Medium.

**Closed Caption**

Use Down button to highlight the Closed Caption item, then press RIGHT button to enter into the following menu.

**CC Mode**

Allows you to select the CC Mode among: On, Off and CC on Mute.

**Basic Selection**

Allows you to select the basic selection among: CC1, CC2, CC3, CC4, Text1, Text2, Text3 and Text4.

**Advanced Selection**

Allows you to select the advanced selection among: Service1, Service2, Service3, Service4, Service 5 and Service 6.



English

**Option**

Use Down button to highlight the "Option" item, then press RIGHT button to enter into the following menu.



Use UP and DOWN buttons to highlight the desired item, and use LEFT and RIGHT buttons to select.

**DLC**

Dynamic luminance control On or Off.

**Restore Default**

Restores all settings to factory settings.



## MENU OPERATION

### LOCK Menu

Select TV source for example.

1. Press the MENU button on the remote control to display the Main menu, and use the LEFT and RIGHT buttons to select the LOCK
2. Use the DOWN button to highlight the "Enter Password" item, use the numeric keys to input 4-digital password, then the screen will display the junior menu. After settings, press menu button to exit.

NOTE: The factory password is 0000.

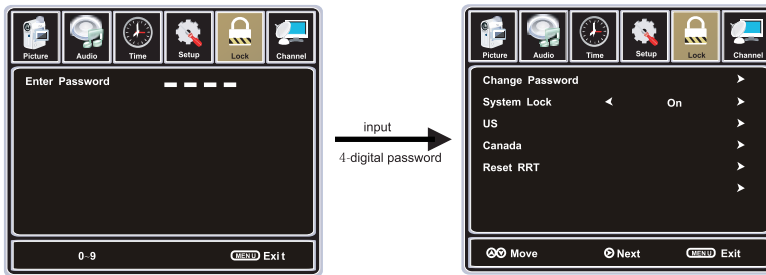

The LOCK menu includes the following options :

#### Change Password

Use DOWN button to select the "Change Password" item, then press RIGHT button to enter into the following menu. Input the new 4-digital password and input it again to confirm.

#### System Lock

Allows you to turn on or off the system lock. If you turn off the system lock, then the following items (US, Canada and Reset RRT) will be unable to use.

#### US

Use Down button to highlight the "US" item, then press RIGHT button to enter into the following menu.

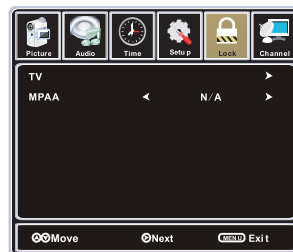
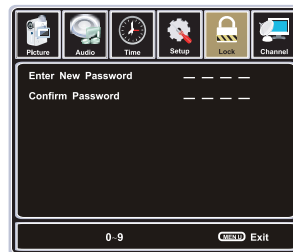

**TV**

Use Down button to highlight the "TV" item, then press RIGHT button to enter into the following menu.

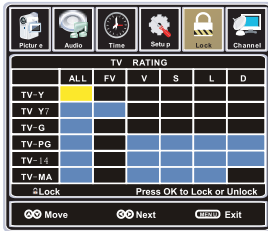

Use UP and DOWN buttons to select the desired rating and press OK button to block or unblock rating.

**MPAA**

The Movie rating (MPAA) is used for original movies rated by the Motion Picture Association of America (MPAA) as broadcasted on cable TV and not edited for television.

Use RIGHT and LEFT button to select N/A, G, PG, PG-13, R, NC-17 or X.

RATING	DESCRIPTION
G	General Audiences. Movie is appropriate for all ages.
PG	Parental Guidance Suggested. May contain material not suited for younger viewers.
PG-13	Contains content that may not be appropriate for viewers under the age of 13.
R	Restricted. Contains adult content, no one under 17 admitted without parent.
NC-17	No one 17 and under admitted.
X	Adults only.

**Canada**

Use Down button to highlight the "Canada" item, then press RIGHT button to enter into the following menu.

**Canada English**

Use LEFT and RIGHT buttons to select among: E, C, C8+, G, PG, 14+ and 18+

**Canada French**

Use LEFT and RIGHT buttons to select among: E, G, 8ans+, 13ans+, 16ans+ and 18ans+



**Reset RRT**

Allows you to reset the RRT setting.



## CHANNEL Menu

Select TV source.

1. Press the MENU button on the remote control to display the Main menu, and use the LEFT and RIGHT buttons to select the CHANNEL.
2. Use the UP and DOWN buttons to highlight an individual CHANNEL option, use the LEFT and RIGHT buttons to change the setting, and press the MENU button to exit.



The CHANNEL menu includes the following options :

### Air/Cable

Allows you to select antenna between Air . Cable and QAM.

Use Down button to highlight the “Auto Scan” item, then press RIGHT button to enter into the following menu.

If you select “Air”as input signal in Antenna item, you can press RIGHT button to search the channels automatically.



The receivable channels will be stored automatically. When searching channels, press MENU to stop.

If you select “Cable”as input signal in Antenna item, allows you to select Cable System among: AUTO, STD, IRC and HRC. Use DOWN button to highlight the “Start to Scan”, then press RIGHT button to search the channels automatically. The receivable channels will be stored automatically. When searching channels, press MENU to stop.

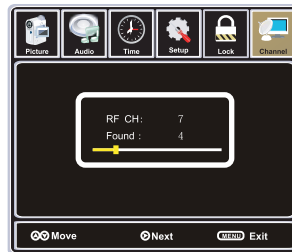

**Favorite**

Allows you to add these channels which you desired as the favorite channels.

Use UP or DOWN button to highlight the "Favorite" item, then press RIGHT button to enter into the following menu.

Use UP and DOWN button to highlight the desired item, then press OK button to add or remove the highlighted channel as favorite.



**Show / Hide**

Allows you to show or hide the channels.

Use UP or DOWN button to highlight the "Show / Hide" item, then press RIGHT button to enter into the following menu.

Use UP and DOWN button to highlight the desired item, then press OK button to show or hide the highlighted channel.

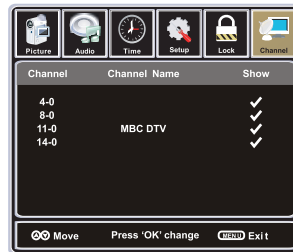

**Channel No.**

Display the number of current channel.

**Channel Label**

Display the lable of current channel.

**DTV Signal**

Display the quality of current DTV Signal.

## 10. Troubleshooting

Please check if you can solve problems by troubleshooting yourself.

Troubleshooting	Control
No signal	Please check that all cables are correctly plugged in.
No color shades	Adjust the contrast, the color and the brightness.
Stain on the screen	May be the result from a lighting signal from car, motor, neon light and other electrical devices or appliances.
Double or multiple display image	May be the result of an electrical wave disturb from other TV, Computer and Game machine or Radio.
Snow on the screen	The cables of the antenna are not correctly plugged in.
The remote control does not work	Please check the batteries order and alignment. Check that the IR of the remote control is not hidden by something.
"Zip" made noise on TV cover	Even if the display image is correct, the noise may come from an unsteady fixation of the panel.
No sound	Make sure that you have not press the MUTE button of the remote control.

## 11. SPECIFICATIONS

This manual is only for your reference, any change to the design and specification will not be advised.

Screen Size		50 Inch
Display Type		TFT LED
Resolution(Pixel)		1920 X 1080
Aspect Ratio		16:9
Power Supply		AC100-240V 50/60Hz
Power Consumption		140W
TV System		ATSC/NTSC
Video Input Format		PAL/NTSC
Audio Output Power		L / R 2X8W
SUPPORT	ANTENNA	YES
	AV-IN	YES
	YPbPr - IN	YES
	HDMI - IN	YES
	VGA(PC) - IN	--
	VGA(PC) AUDIO - IN	--
	SCART - IN	--
	SCART - OUT	--
	HEADPHONE - OUT	--
	S-VIDEO - IN	--
	COAXIAL - OUT	YES
	COMMON INTERFACE	--
	USB	Service Port Only
	IPOD	--
DVD	Disc Physical Format	--
	DVDVideoOutputFormat	--
Dimensions	Inc Stand (LxWxHmm)	1130x255x727mm
	Exc Sand (LxWxHmm)	1130x77x676mm
Weight	Net (Kgs)	19
	Gross (Kgs)	26



## TABLE DES MATIÈRES

1	<b>INFORMATIONS IMPORTANTES</b>		2
2	<b>COMMENT INSTALLER LE SUPPORT</b>		4
3	<b>PREFACE</b>		5
4	<b>PRECAUTIONS DE SECURITE</b>		5
5	<b>DANS LA CAISSE</b>		7
6	<b>CONNEXIONS FRONT/ARRIERE DU TELEVISEUR LCD</b>		8
7	<b>INSTALLATION TV</b>	Connexion du cordon d'alimentation	9
		Connexion de l'antenne	9
		Connexion AV	10
		Connexion YPbPr(composante)	10
		Fonction Port Service	11
		Connexion HDMI	12
8	<b>TELECOMMANDE</b>	Instructions de la télécommande dans la mode TV	13
		Configuration de la télécommande	14
9	<b>MENU D'OPÉRATION</b>	Configuration Wizard	15
		Operating the Menu	17
		Menu d'image	18
		Menu d'audio	19
		Menu de minuterie	19
		Menu de configuration	20
		Menu de verrouillage	22
Menu de canal	24		
10	<b>DEPANNAGE</b>		26
11	<b>SPECIFICATIONS</b>		27



Le symbole de l'éclair fléché dans un triangle équilatéral, est destiné à alerter l'utilisateur de la présence de « tension » dangereuse non-isolée dans le boîtier du produit qui peut être d'une ampleur suffisante pour constituer un risque d'électrocution.



Le point d'exclamation dans un triangle équilatéral est destiné à alerter l'utilisateur de la présence d'exploitation importante et d'instructions de maintenance (entretien) dans la documentation jointe à l'appareil.

**ATTENTION:** L'UTILISATION DE TOUT CONTROLE, DE REGLAGES OU PROCEDURES AUTRES QUE CELLES SPECIFIEES DANS CE DOCUMENT PEUVENT ENTRAINER UNE EXPOSITION A DES RADIATIONS DANGEREUSES.

**ATTENTION:** Ces instructions de service ne sont destinées qu'à l'usage par le personnel qualifié. Pour réduire le risque de choc électrique, ne jamais effectuer des réparations autres que celles décrites dans les instructions de fonctionnement, sauf si vous êtes qualifié pour le faire.

Consultez le manuel d'entretien pour les instructions d'entretien.

## Consignes de sécurité importantes

### Note:

1. Lisez ces instructions.
2. Conservez ces instructions.
3. Respectez tous les avertissements.
4. Suivez toutes les instructions.
5. Ne l'utilisez pas près de l'eau.
6. Nettoyez avec un chiffon sec.
7. Ne bloquez pas les ouvertures de ventilation. Installation conformément aux instructions du fabricant.
8. Ne l'installez pas près de sources de chaleur telles que radiateurs, registres de chaleur, poêles ou autres appareils (y compris les amplificateurs) produisant de la chaleur.
9. N'éliminez pas l'intention de sécurité de la fiche polarisée ou à la terre. Une prise polarisée possède deux lames dont une est plus large que l'autre. Une prise à la terre possède deux lames et une broche de terre. La lame large ou la troisième broche est prévue pour votre sécurité. Si la prise fournie ne rentre pas dans votre fiche, consultez un électricien pour faire remplacer la fiche obsolète.

## INFORMATIONS IMPORTANTES

10. Assurez vous que le cordon d'alimentation ne soit pas écrasé ou pincé, particulièrement au niveau des prises de commodité, et le point où ils sortent de l'appareil.
11. Utilisez uniquement les fixations / accessoires spécifiés par le fabricant.
12. Utilisez uniquement le chariot, trépied, console ou table spécifiée par le fabricant ou vendu avec l'appareil. Quand un chariot est utilisé, soyez prudent lorsque vous déplacez l'ensemble chariot / appareil pour éviter des blessures en cas de renversement.



13. Débranchez cet appareil pendant les orages ou lorsqu'il n'est pas utilisé pendant de longues périodes de temps.
14. Confiez toute réparation à un personnel qualifié. Un entretien est requis lorsque l'appareil a été endommagé, comme le cordon d'alimentation ou la prise est endommagée, le liquide a été renversé ou des objets sont tombés dans l'appareil, l'appareil exposé à la pluie ou à l'humidité ne fonctionne pas normalement, ou il est tombé.
15. L'appareil ne doit pas être exposé à des gouttes ou des éclaboussures et aucun objet rempli de liquide, tels que vases, peut être placé sur l'appareil.
16. AVERTISSEMENT: Pour réduire des risques d'incendie ou le choc électrique, n'exposez pas cet appareil à la pluie ou à l'humidité.
17. La prise électrique ou le coupleur de l'appareil utilisé comme dispositif de débranchement, doit être facilement accessible.
18. L'appareil doit être raccordé à une prise secteur avec connexion à la terre.
19. AVERTISSEMENT: Les batteries ne doivent pas être exposés à une chaleur excessive comme le soleil, le feu, etc
20. L'électrique en mode sous le mode d'accueil devrait être inférieur à 82,7 W.
21. La puissance en mode veille devrait être inférieure à 1,0 W.
22.  Cet équipement est une classe II ou double isolation appareil électrique. Il a été conçu de telle façon qu'il ne nécessite pas une connexion à la terre de sécurité électrique.

Ce produit Westinghouse a obtenu l'homologation ENERGY STAR® parce qu'il a satisfait aux exigences en matière d'efficacité énergétique américaines telles que définies par le ministère américain de l'Énergie et l'Agence américaine de protection de l'environnement. Le programme ENERGY STAR® existe afin de fournir des directives en matière d'efficacité énergétique et de promouvoir des produits et des pratiques écoénergétiques. Des modifications faites sur certaines caractéristiques, configurations et fonctions de ce téléviseur peuvent modifier et/ou augmenter sa consommation électrique. Selon les modifications apportées aux configurations, la consommation d'électricité pourrait dépasser le seuil d'homologation ENERGY STAR®. Ce téléviseur Westinghouse offre une efficacité énergétique optimale lorsqu'il est utilisé en mode « Home ».

### Informations licences et brevets

Ce produit WESTINGHOUSE peut-être être couverts par un ou plusieurs U.S. et étrangères brevets et demandes de brevet. Voir <http://westinghousedigital.com/compliance/> pour plus de détails.



## Comment installer le support !

Suivez les instructions ci-dessous pour installer la base de la télévision, inversez les instructions pour supprimer de la base.

1. Correction de la couverture de base f la base de l'anneau fixe comme image 1.

image 1

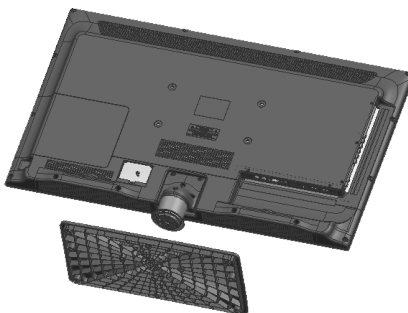

2. Correction de la couverture de base f la base de l'anneau fixe avec les vis.

image 2

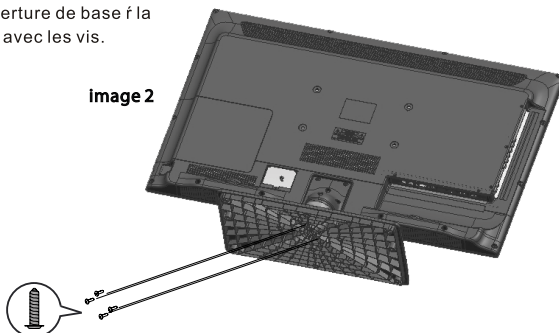

T4x16 4pcs

image 3



### 3. PREFACE

Merci d'avoir acheté ce téléviseur! S'il vous plaît lisez attentivement ce manuel avant de faire fonctionner le téléviseur. Assurez-vous que la télévision n'a pas été endommagée pendant le transport. Si le téléviseur est endommagé, ne l'installez pas, et contactez votre revendeur. Vérifiez que vous avez tous les accessoires selon le modèle.

### 4. PRECAUTIONS DE SECURITE



Placer le téléviseur sur une surface stable.



Ne pas placer de matériels sur le téléviseur.

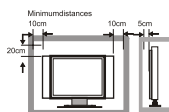

Ne pas utiliser le téléviseur avec des accessoires autres que ceux fournis ou suggérés par le fabricant.



Ne pas bloquer ou couvrir les ouvertures de ventilation sur le téléviseur. Si vous avez un support mural, vérifiez qu'il est stable.



Le cordon d'alimentation et les câbles doivent être correctement acheminés et protégés pour empêcher les hommes de marcher sur eux et de faire tomber la télévision.

## PRECAUTIONS DE SECURITE

---

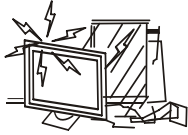

Garder le téléviseur dans une condition sèche et éloignée de l'humidité.

Français

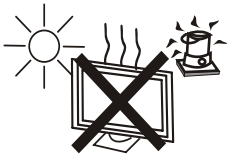

Garder le téléviseur loin de toute source de chaleur.



Débrancher le téléviseur avant de nettoyer. Ne pas utiliser de solvants ou de liquides pour nettoyer le téléviseur. Il faut nettoyer le téléviseur avec un chiffon doux et sec.

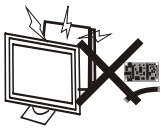

En cas de dépannage, ne pas utiliser les pièces de rechange autre que celles suggérées par le fabricant. L'utilisation inadéquate des pièces de rechange peut conduire à des chocs électriques, des courts-circuits, d'incendies, et d'autres incidents.



Débrancher le téléviseur pendant les orages ou lorsqu'il n'est pas utilisé pendant de longues périodes de temps.

## 5. DANS LA CAISSE

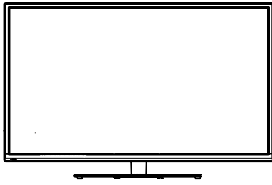

**Télévision à écran LED**



**Télécommande**

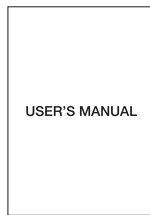

**MANUEL D'UTILISATION**

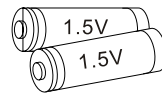

**Piles AAA**

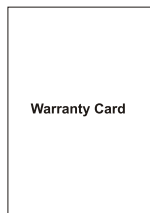

**Carte de garantie**

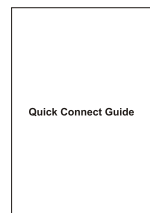

**Guide de connexion rapide**

## 6. CONNEXIONS FRONT / ARRIERE DU TELEVISEUR LED

### Vue Frontale

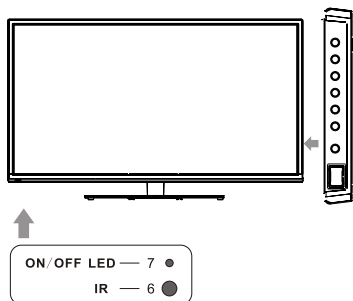

1. Appuyer sur le bouton «POWER» pour mettre le téléviseur sous ou hors tension.
2. Appuyer sur le bouton «VOL +» ou «VOL -» pour augmenter ou diminuer le volume de son.
3. Appuyer sur le bouton «CH +» ou «CH -» pour naviguer sur les canaux.
4. Appuyer sur le bouton «MENU» pour faire apparaître le menu principal sur l'écran.
5. Appuyer sur le bouton «INPUT» pour sélectionner la source d'entrée.
6. CAPTEUR DE TELECOMMANDE: capteur infrarouge pour la télécommande.
7. INDICATEUR DE PUISSANCE: Bleu lorsque que le téléviseur est allumé. Rouge lorsque le téléviseur est éteint.

### Vue Arrière et Connexions de Contrôle

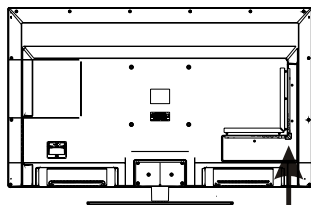

1. SERVICE USB: Port USB pour seulement l'utilisation en usine.
2. HDMI1/HDMI2/HDMI3: Brancher le jack de sortie HDMI du DVD.
3. YPbPr: Connecter le YPbPr et la sortie Audio.
4. Sortie COAXIAL: Connecter le récepteur COAXIAL.
5. RF IN: brancher l'antenne.
6. AV: Connecter la sortie Vidéo et Audio.

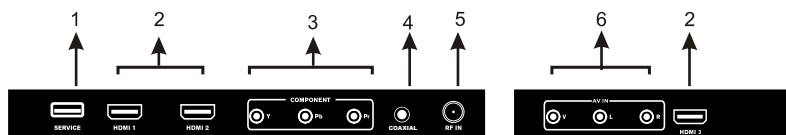

## 7. INSTALLATION TV

### Connexion du cordon d'alimentation

- Raccorder le cordon d'alimentation correctement comme indiqué.

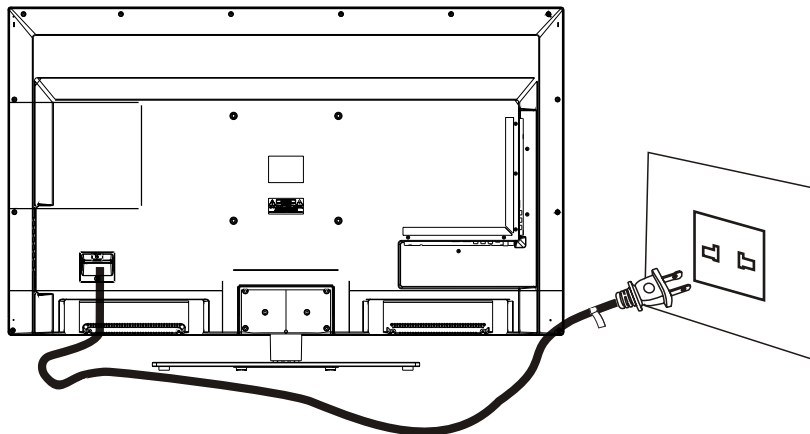

Français

### Connexion de l'Antenne

Pour assurer la bonne image et le son, le système d'antenne TV doit être installé. Le système d'antenne comme indiqué peut provenir de magasins d'équipement TV, qui fournira des services pour une installation et une connexion correcte. Après l'installation, insérez la fiche d'antenne 75-ohm dans la prise d'antenne, comme indiqué.

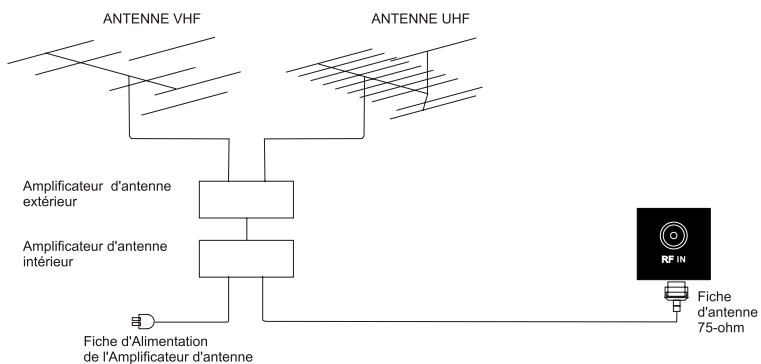

## Connexion AV

Connecter la prise de sortie VIDEO et AUDIO du DVD ou du VCR aux prises VIDEO du téléviseur en utilisant le câble RCA. Faites correspondre les couleurs de prise: La vidéo est jaune, l'audio gauche est blanc, et l'audio est bien rouge. Sélectionnez la source d'entrée AV en utilisant la touche SOURCE sur la télécommande.

Arrière de TV

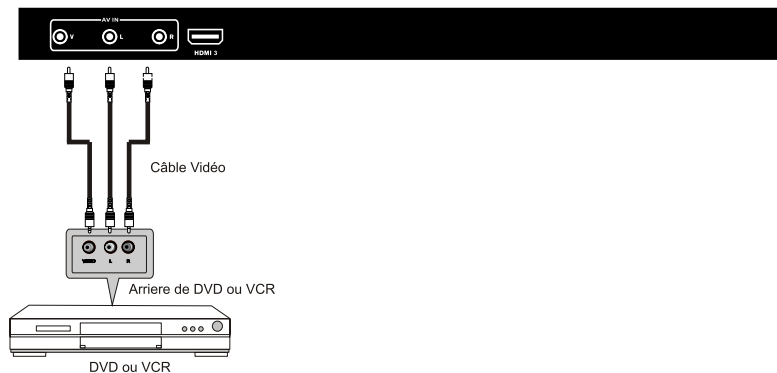

## Connexion YPbPr(Composant)

Connecter la sortie YPbPr du DVD ou du VCR à l'entrée YPbPr du téléviseur. La qualité d'image est améliorée par rapport à la connexion d'un VCR ordinaire à l'entrée vidéo. Reliez la sortie audio du DVD ou du VCR aux prises d'entrée audio du téléviseur en utilisant le câble RCA.

Faire correspondre les couleurs de prises: Y est vert, Pb est bleu, Pr est rouge, l'audio gauche est blanc et l'audio droite est rouge. Sélectionner la source d'entrée de composant en utilisant la touche SOURCE de la télécommande.

Arrière de TV

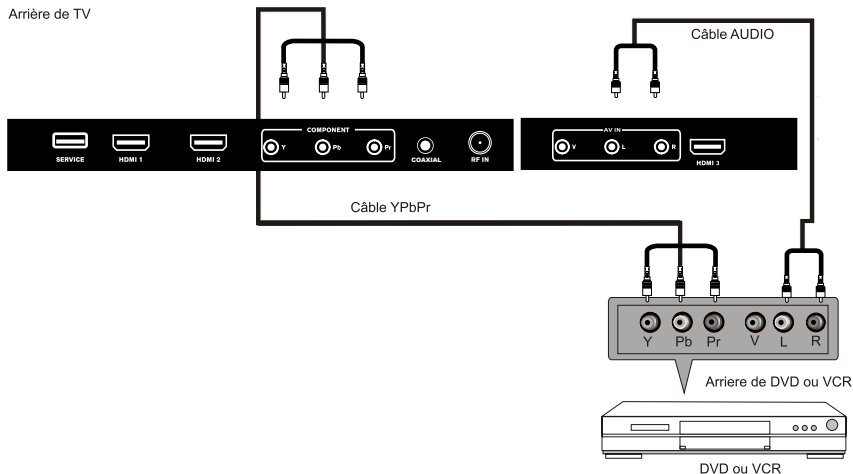

## Fonction de Port Service

Port service: (Pour l'utilisation exclusive en usine.)

Arrière de TV



Câble USB



## Connexion HDMI

La prise HDMI qui remplace la connexion HDMI permet de transférer tous les signaux audio / vidéo commande via un seul câble. Ces signaux sont transmis en numérique. Arrière de TV

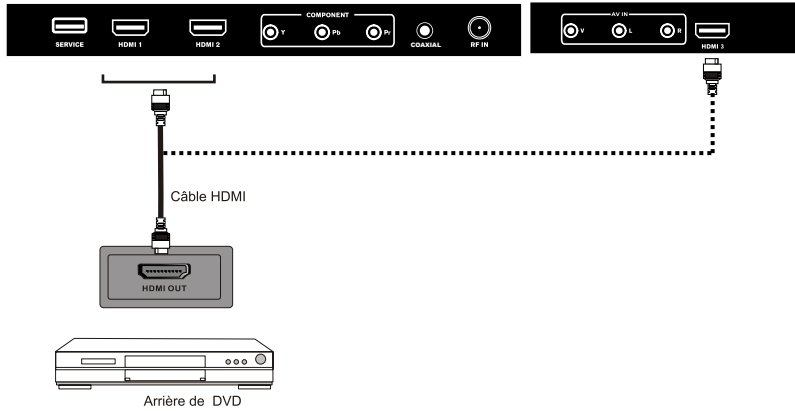

## 8. TELECOMMANDE

## Instructions de la télécommande en mode TV



**POWER** Allumer le téléviseur LED.

**MUTE** Appuyer une fois sur ce bouton pour fermer le son et appuyer à nouveau sur ce bouton pour ouvrir le son.

**BOUTONS NUMERIQUES** : Appuyer sur les boutons 0-9 pour changer directement la chaîne de télévision.

**-/-** Appuyer sur ce bouton pour entrer un numéro multiple de canal tel que 2-1, etc.

**↶** Retour à la chaîne précédemment affichée.

**P.MODE** Sélectionner le mode d'image.

**S.MODE** Sélectionner le mode de son.

**MTS** Appuyer sur ce bouton pour régler entre les canaux audio disponibles.

**SLEEP** Régler la minuterie d'arrêt.

**SOURCE** Appuyer sur le bouton SOURCE pour afficher la source d'entrée OSD, appuyer sur **▲ ▼** pour sélectionner une source d'entrée, puis appuyer sur OK pour la confirmer.

**CH+/CH-** Appuyer sur ce bouton pour naviguer sur les canaux.

**VOL+/VOL-** Appuyer sur ce bouton pour augmenter / diminuer le niveau sonore.

**INFO** Afficher la source et l'information du canal.

**CC** Appuyer sur ce bouton pour régler le sous-titrage.

**V-CHIP** Mise en place d'un contrôle parental.

**CH.LIST** Appuyer sur ce bouton pour afficher la liste des programmes TV

**ASPECT** Appuyer sur ce bouton pour sélectionner Aspect Ratio.

**BOUTONS (▲/▼/◀/▶/OK)**

Permet de naviguer dans les menus sur l'écran et ajuster les paramètres du système selon vos préférences.

**MENU** Afficher le menu principal du téléviseur

**EXIT** Quitter le menu principal du téléviseur.

**FAV** Appuyez sur pour afficher la liste des programmes TV favoris.

**ADD/ERASE** Ajouter / Effacer le canal dans la liste favorite de programmes.

**FAV+/FAV-** Canal préféré + canal préféré -.

### Configuration de la télécommande

1. Enlevez le couvercle.
2. Placez trois piles A. Lors de l'insertion des piles, assurez-vous de faire correspondre les extrémités "+" et "-" sur les piles, mettez en rang correctement avec la section de marques.
3. Remettez le couvercle de la pile.

**Eviter une fuite des piles, cela pourrait entraîner des blessures corporelles ou dommages à la télécommande:**

1. Installez toutes les piles correctement, comme indiqué sur la télécommande.
2. Ne mélangez pas de piles: (ANCIENS et NOUVEAUX au carbone et alcalines, etc.) Enlevez les piles lorsque la télécommande n'est pas utilisée pendant une longue période de temps.



## 9.Menu d'Opération

### CONFIGURATION DE WIZARD

#### Sélection de Langue



#### Fuseau horaire

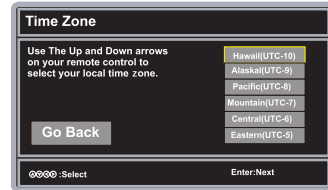

Français

#### Mode en fonction

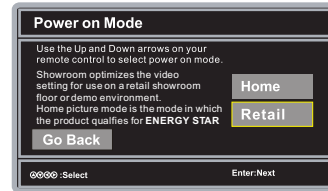
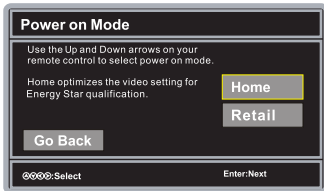

#### Configuration de Wizard

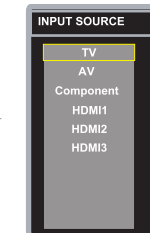
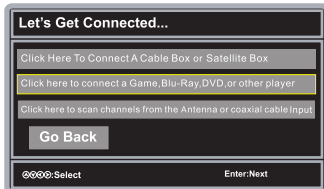
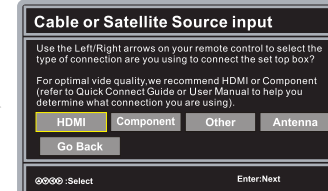
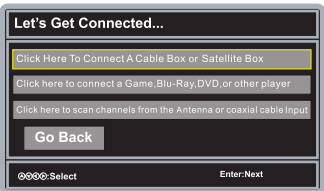

### Balayage des Canaux

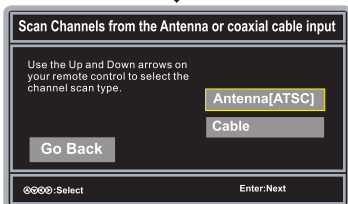
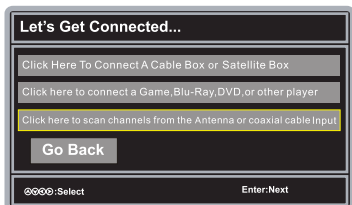

Antenna → A

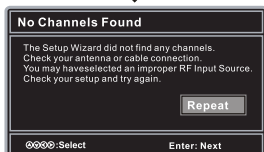
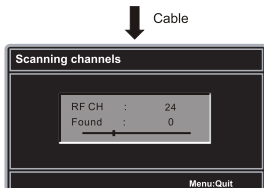

Si les chaînes ne peuvent pas être trouvées, ce cadre sera affiché automatiquement.

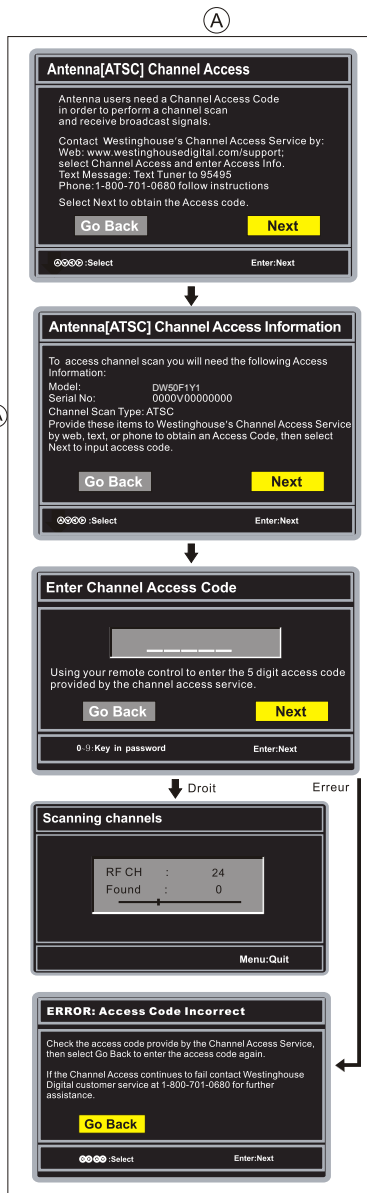

## Utilisation du menu

1. Appuyez sur le bouton ALIMENTATION pour activer le téléviseur LCD.
2. Appuyez sur le bouton MENU de la télécommande, le menu de l'écran apparaît sur l'écran.
3. Utilisez les boutons GAUCHE et DROITE pour sélectionner l'option du menu principal.

### MENU D'IMAGE:

Vous permet de régler votre configuration d'image.  
(Par exemple sélectionner la source TV)



### MENU DE MINUTERIE:

Vous permet de mettre en place une variété d'options de minuterie.  
(Par exemple sélectionner la source TV)

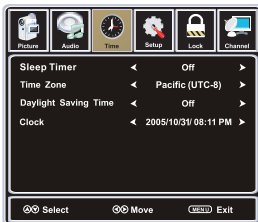

### MENU DE VERROUILLAGE:

Vous permet de mettre en place une variété d'options de verrouillage.  
(Par exemple sélectionner la source TV)

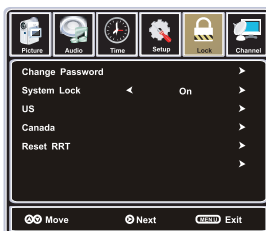

### MENU D'AUDIO:

Vous permet de personnaliser les paramètres sur les options audio et les effets.  
(Par exemple sélectionner la source TV)

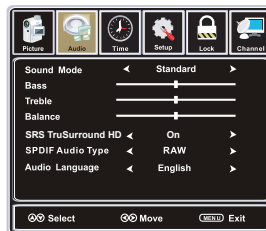

### MENU DE CONFIGURATION:

Vous permet de mettre en place une variété d'options de configuration.  
(Par exemple sélectionner la source TV)

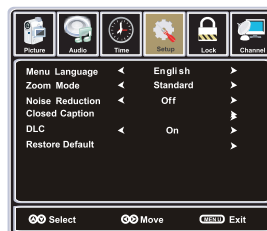

### MENU DE CANAL:

Vous permet de rechercher des canaux et mettre en place une variété d'options de canal.  
(Par exemple sélectionner la source TV)

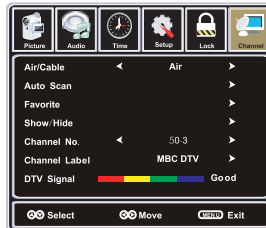

## MENU D'OPERATION

- Utilisez les boutons HAUT / BAS pour sélectionner une option du sous-menu, et appuyez sur le bouton DROITE. En mode réglage, utilisez les boutons GAUCHE / DROITE pour changer la valeur de l'élément.
- Appuyez sur le bouton MENU pour quitter le menu.

Note:

Ce n'est que lorsque vous entrez le signal approprié, les éléments pertinents peuvent être activés.

- Appuyez sur le bouton ALIMENTATION pour activer le téléviseur LED.
- Appuyez sur le bouton MENU sur la télécommande, le sous-menu de l'écran apparaît sur l'écran.
- Utilisez les boutons GAUCHE et DROITE pour sélectionner l'option du menu principal.

### Menu d'IMAGE

Par exemple sélectionner la source TV.

- Appuyez sur le bouton MENU sur la télécommande pour afficher le menu principal, et utilisez les boutons GAUCHE / DROITE pour sélectionner l'IMAGE.
- Utilisez les boutons HAUT et BAS pour sélectionner une option d'IMAGE individuelle, utiliser les boutons GAUCHE / DROITE pour changer le réglage, puis appuyez sur le bouton MENU pour quitter le menu.

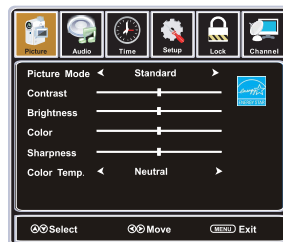

Le menu d'IMAGE comprend les options suivantes:

#### Mode d'image

Cycle entre les modes d'affichage d'image: Standard, Dynamique, Doux, User.

#### Contraste

Contrôler la différence entre la région la plus sombre et plus brillants de l'image.

#### Luminosité

Contrôler la luminosité globale de l'image

#### Couleur

Contrôler la couleur

#### Netteté

Augmenter le paramètre pour voir la netteté des contours dans l'image, et le diminuer pour les bords doux.

#### Température de couleur

Cycles entre les températures de couleur: Neutral, cálido, Frio.

## Menu d'AUDIO

Par exemple sélectionner la source TV.

1. Appuyez sur le bouton MENU sur la télécommande pour afficher le menu principal, et utilisez les boutons GAUCHE/ DROITE pour sélectionner l'AUDIO.
2. Utilisez les boutons HAUT et BAS pour sélectionner une option d'AUDIO individuelle, utiliser les boutons GAUCHE / DROITE pour changer le réglage, puis appuyez sur le bouton MENU pour quitter le menu.

Le menu d'AUDIO comprend les options suivantes:

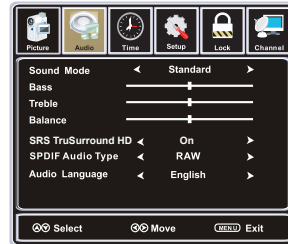

Français

### Mode de Son

Vous permet de sélectionner la Mode de Son disponible: Standard, Musique, Film, User.

### Grave

Contrôler l'intensité relative de son grave.

### Aigu

Contrôler l'intensité relative de son aigu

### Balance

Pour régler la voie de son gauche et droite ou éteindre le volume de la voie de son gauche et droite.

### SRS TruSurround HD

SRS TruSurround HD™ crée une expérience sonore surround et riche en fonctionnalités à partir de deux haut-parleurs avec des basses riches, les détails de haute fréquence et les dialogues clairs.



TruSurround HD est une marque de SRS Labs, Inc. La technologie de TruSurround HD est incorporé sous licence de SRS Labs, Inc

Type SPDIF Audio

Type SPDIF Audio sélectionner PCM ou RAW

### Langue d'audio

Vous permet de sélectionner les langues d'audio suivantes : Anglais, Français, Espagnol

## Menu de MINUTERIE

Par exemple sélectionner la source TV.

1. Appuyez sur le bouton MENU sur la télécommande pour afficher le menu principal, et utilisez les boutons GAUCHE/ DROITE pour sélectionner la MINUTERIE.
2. Utilisez les boutons HAUT et BAS pour sélectionner une option de MINUTERIE individuelle, utiliser les boutons GAUCHE / DROITE pour changer le réglage, puis appuyez sur le bouton MENU pour quitter.





## MENU D'OPERATION

Le menu de Minuterie comprend les options suivantes:

### Minuterie de veille

Permet de configurer la minuterie de veille entre: 5min, 10min, 30min, 45min, 60min, 90min, 120min, 180min, 240 minutes et arrêt.

### Fuseau Horaire

Permet de configurer le sommeil chez: Pacifique, Alaska, Hawaii, Orientale, Centrale et Montagne.

### l'heure d'été

Permet de mettre en place l'heure d'été entre On ou Off.

## Menu de CONFIGURATION

Par exemple sélectionner la source TV.

1. Appuyez sur le bouton MENU sur la télécommande pour afficher le menu principal, et utilisez les boutons GAUCHE/ DROITE pour sélectionner la CONFIGURATION.

2. Utilisez les boutons HAUT et BAS pour sélectionner une option de CONFIGURATION individuelle, utiliser les boutons GAUCHE / DROITE pour changer le réglage, puis appuyez sur le bouton MENU pour sortir.

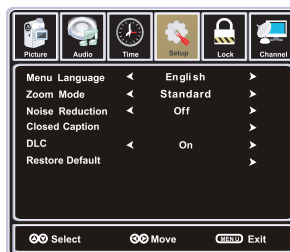

Le menu de CONFIGURATION comprend les options suivantes:

### Langue de Menu

Vous permet de sélectionner les Langues de menu parmi: Anglais, Français, Espagnol.

### Mode Zoom

Permet de sélectionner le mode de zoom parmi: Large, Fill, overscan.

### Réduction de bruit

Permet de sélectionner le mode de réduction du bruit parmi: Forte, Arrêt, Faible, Moyen.

**Sous-titrage**

Utilisez le bouton Bas pour sélectionner l'élément sous-titrage, puis appuyez sur le bouton DROITE pour entrer dans le menu Suivant.

**Mode CC**

Vous permet de sélectionner le mode CC parmi: marche, arrêt et CC sur MUET.

**Choix de base**

Vous permet de sélectionner la sélection de base parmi: CCI, CCZ, CC3, CC4, Texte 1, Texte 2, Text3 et Text4.

**Sélection avancée**

Permet de sélectionner la sélection avancée parmi: Service 1, Service 2, Service3, Service4, Service 5 et, Service 6.

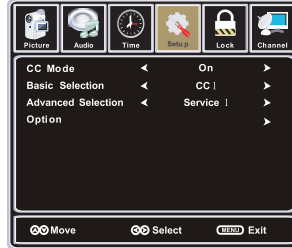

Français

**Option**

Utilisez le bouton Bas pour mettre en évidence l'élément d'«option », puis appuyez sur le bouton DROITE pour entrer dans le menu suivant.



Utilisez les boutons HAUT et BAS pour sélectionner l'option désirée, et appuyez sur les boutons GAUCHE et DROITE pour sélectionner.

**DLC**

Contrôler la luminance dynamique MARCHE ou ARRÊT.

**Rétablissement des paramètres par défaut**

Restaurer tous les paramètres aux réglages d'usine.



## Menu de VERROUILLAGE

Par exemple, sélectionner la source TV.

1. Appuyez sur le bouton MENU sur la Télécommande pour afficher le menu principal, et utilisez les boutons GAUCHE / DROITE pour sélectionner le VERROUILLAGE.
2. Utilisez le bouton BAS pour mettre le « Mot de passe d'entrée », utilisez les boutons numériques pour entrer le mot de passe numérique, puis l'écran affiche le menu junior. Après le réglage des paramètres, appuyez sur le bouton menu pour sortir.

NOTE: Le mot de passe d'usine est de 0000.

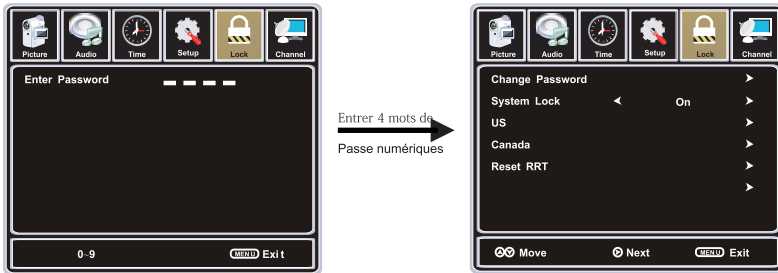

Le menu de VERROUILLAGE comprend les options suivantes:

### Changer mot de passe

Utilisez le bouton BAS pour sélectionner l'élément « Changer mot de passe », puis appuyez sur le bouton DROITE pour entrer dans le menu suivant. Entrez 4 mots de passe numériques et les entrez de nouveau pour confirmer.



### Verrouillage de Système

Vous permet d'activer ou désactiver le verrouillage de système. Si vous désactivez le verrouillage de système, puis les éléments suivants (États-Unis, Canada, Réinitialisation RRT) seront incapables d'utiliser.

### US

Utilisez le bouton Bas pour mettre en évidence l'élément « US », puis appuyez sur le bouton DROITE pour entrer dans le menu suivant.

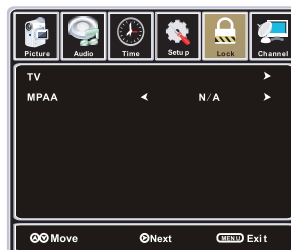

**TV**

Utilisez le bouton Bas pour sélectionner l'élément « TV », puis appuyez sur le bouton OK pour entrer dans le menu suivant.

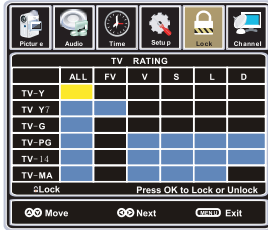

Utilisez le bouton bas pour sélectionner le rating souhaité, appuyez sur le bouton DROITE pour bloquer ou débloquer le rating.

**MPAA**

La classification du film (MPAA) est utilisée pour les films originaux évalués par la Motion Picture Association of America (MPAA) comme les films diffusés sur la télévision par câble et ne sont pas édités pour la télévision.

Utilisez les boutons DROITE et GAUCHE pour sélectionner N / A, G, PG, PG -13, R, NC-17, X.

Ratings	Definitions
G	Audiences générales, convenant à tous les âges.
PG	Surveillance Parentale Recommandée - Certains documents peuvent être inappropriés pour les enfants.
PG-13	Certains documents seraient inapproprié pour les enfants de moins de 13 ans.
R	RESTREINTE Les enfants moins de 17 ans nécessitant l'accompagnement d'un parent ou d'un tuteur adulte pour l'affichage dans les cinémas.
NC-17	Nul enfant de 17 ans ou moins admis en salle de cinéma.
X	Seul pour adulte

**Canada**

Utilisez le bouton Bas pour sélectionner l'option Canada, puis appuyez sur le bouton DROITE pour entrer dans le menu suivant.

**Canada anglais**

Utilisez les boutons GAUCHE et DROITE pour choisir parmi: E, C, C8+, G, PG, 14+, 18+.

**Canada Français**

Utilisez les boutons GAUCHE et la DROITE pour choisir parmi: E, G, 8 ans +, 13 ans+, 16 ans +, 18 ans+.



**Réinitialisation RRT**

Vous permet de réinitialiser le paramètre RRT.

## Menu de CANAL

Sélectionner la source TV.

1. Appuyez sur le bouton MENU sur la télécommande pour afficher le menu principal, et utilisez les boutons GAUCHE/ DROITE pour sélectionner la CANAL.
2. Utilisez les boutons HAUT et BAS pour sélectionner une sortir. option de CANAL individuelle, utiliser les boutons GAUCHE / DROITE pour changer le réglage, puis appuyez sur le bouton MENU pour

Le menu de CANAL comprend les options suivantes:

### Air/Cable

Vous permet de sélectionner l'antenne entre Air . Câble et QAM.

Utilisez le bouton Bas pour mettre en évidence l'élément « Balayage Auto », puis appuyez sue le bouton DROITE pour entrer dans le menu suivant.

Si vous sélectionnez « Air » comme signal d'entrée dans l'élément d'antenne, vous pouvez appuyer sur le bouton DROITE pour rechercher automatiquement les canaux.

Les canaux recevables seront stockés automatiquement. Lors de la recherche des canaux, appuyez sur MENU pour arrêter.

Si vous sélectionnez « Câble » comme signal d'entrée dans l'élément d'antenne, vous permet de sélectionner le système de câble parmi: Auto, MST, IRC et HRC.

Utilisez le bouton Bas pour mettre en évidence l'élément « Démarrer le balayage», appuyez sur le bouton DROITE pour rechercher automatiquement les canaux. Les canaux recevables seront stockés automatiquement. Lors de la recherche des canaux, appuyez sur MENU pour arrêter.

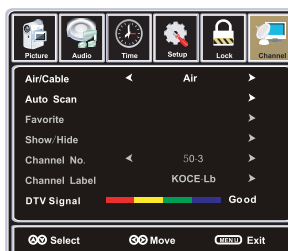

**Favoris**

Vous permet d'ajouter ces canaux désirés comme les canaux favorites.

Utilisez HAUT ou BAS pour mettre en surbrillance l'élément « Favoris », puis appuyez sur le bouton DROITE pour entrer dans le menu suivant.

Utilisez HAUT et BAS pour sélectionner l'élément désiré, puis appuyez sur le bouton OK pour ajouter ou supprimer le canal à vos favoris.

**Afficher / Masquer**

Permet d'afficher ou de masquer les canaux.

Utilisez HAUT ou BAS pour mettre en surbrillance l'option « Afficher / Masquer », puis appuyez sur le bouton DROITE pour entrer dans le menu suivant.

Utilisez HAUT et BAS pour sélectionner l'élément désiré, puis appuyez sur le bouton OK pour afficher ou masquer le canal de surbrillance.

**Channel no.**

Afficher le numéro du canal actuel.

**Site Lable**

Afficher l'étiquette du canal actuel.

**Signal TV**

Afficher la qualité du signal TV en cours.

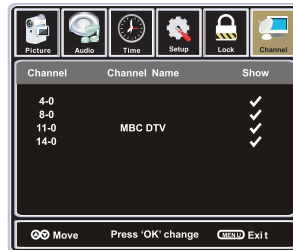
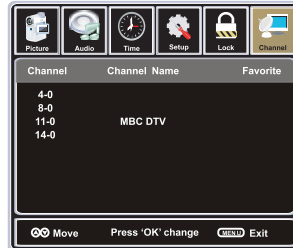

Français

## 10. Dépannage

Vérifiez si vous pouvez résoudre les problèmes à travers le dépannage par vous-même.

Dépannage	Contrôle
Aucun signal	Vérifiez que tous les câbles sont correctement branchés.
Aucun nuances de couleurs	Réglez le contraste, la couleur et la luminosité.
Teinté à l'écran	Il peut être le résultat d'un éclairage de la signalisation de la voiture, moteur, lampe au néon et d'autres dispositifs ou appareils électriques.
Image d'affichage double ou multiple	Il peut être le résultat d'une onde électrique perturbée d'autres TV, d'ordinateurs et de machines de jeux ou de la radio.
Neige sur l'écran	Les câbles de l'antenne ne sont pas correctement branchés.
La télécommande ne fonctionne pas	Vérifiez l'ordre et l'alignement des piles. Vérifiez que IR de la télécommande n'est pas enfoui par quelque chose.
Le "Zip" fait du bruit sur le	Même si l'image affichée est correcte, le bruit peut provenir d'une fixation instable du panneau.
Pas de son	Assurez-vous que vous n'avez pas appuyé sur la touche MUET du panneau ou de la télécommande.

## 11. SPECIFICATIONS

Ce manuel ne sert de référence, tout changement sur le design et les spécifications ne sera pas informé.

Taille d'Ecran		50 Inch
Type d'Ecran		TFT LED
Résolution(Pixel)		1920 X 1080
Format		16:9
Alimentation de puissance		AC100-240V 50/60Hz
Consommation de puissance		140W
Système TV		ATSC/NTSC
Format d'Entrée Vidéo		PAL/NTSC
Puissance de Sortie Audio		L / R 2X8W
SUPPORT	ANTENNE	YES
	AV-IN	YES
	YPbPr - IN	YES
	HDMI - IN	YES
	VGA(PC) - IN	--
	VGA(PC) AUDIO - IN	--
	SCART - IN	--
	SCART - OUT	--
	EARPHONE - OUT	--
	S-VIDEO - IN	--
	COAXIAL - OUT	YES
	INTERFACE COMMUNE	--
	USB	Service Port Only
	IPOD	--
DVD	Format de Disque Physique	--
	Format de Sortie Vidéo DVD	--
Dimensions	Inc Stand (LxWxHmm)	1130x255x727mm
	Exc Stand (LxWxHmm)	1130x77x676mm
Poids	Net (Kgs)	19
	Brut(Kgs)	26





## TABLA DE CONTENIDOS

1	<b>INFORMACIÓN IMPORTANTE</b>		2
2	<b>CÓMO INSTALAN EL SOPORTE PARA TV</b>		4
3	<b>PROLÓGO</b>		5
4	<b>PRECAUCIONES Y SEGURIDAD</b>		5
5	<b>EN EL CARTON</b>		7
6	<b>CONEXIÓN FRONTAL/ TRASERA DE LCD TV</b>		8
7	<b>TV INSTALACIÓN</b>	conexión del cable de alimentación	9
		conexión de antena	9
		conexión de AV	10
		conexión Ypbpr( componente)	10
		Servicio de función de puerto	11
		Conexión HDMI	12
8	<b>MANDO A DISTANCIA</b>	instrucciones del mando a distancia distancia en TV modo	13
		Configuración de mando	14
9	<b>MENU D'OPÉRATION</b>	ASISTENTE DE CONFIGURACION	15
		OPERANDO EL MENU	17
		MENU IMAGEN	18
		MENU AUDIO	19
		MENU TIEMPO	19
		CONFIGURACION DEL MENU	20
		MENU DE BLOQUEO	22
MENU DE CANALES	24		
10	<b>RESOLUCIÓN DE PROBLEMAS</b>		26
11	<b>ESPECIFICACIONES</b>		27



El símbolo del rayo con punta de flecha dentro de un triángulo equilátero alerta al usuario de la presencia de un "voltaje peligroso" dentro del gabinete del producto, que puede tener la magnitud suficiente para constituir un peligro de descarga eléctrica.



El símbolo de admiración dentro de un triángulo equilátero alerta al usuario de la presencia de importantes instrucciones de mantenimiento (servicio) en la literatura que acompaña al aparato.

**PRECAUCIÓN:** El uso de controles, ajustes o el llevar a cabo procedimientos distintos a los especificados aquí puede causar niveles de radiación peligrosos.

**PRECAUCIÓN:** Estas instrucciones de servicio son para ser usados solamente por personal cualificado. Para reducir el riesgo de descarga eléctrica, no realice servicios al aparato además de las contenidas en el manual de instrucciones a menos que esté calificado para hacerlo. Consulte el manual de servicio para instrucciones de mantenimiento.

## Importantes instrucciones de seguridad

---

### Nota:

1. Lea las instrucciones.
2. conserve las instrucciones.
3. preste atención a todas las advertencias.
4. obedezca todas las instrucciones.
5. no utilícelo cerca del agua.
6. límpielo sólo con paño seco.
7. no bloquee las aberturas de ventilación. Instálelo de acuerdo con las instrucciones del fabricante.
8. No instale cerca de fuentes de calor tales como radiadores, calefactores, estufas u otros aparatos (incluyendo amplificadores) que produzcan calor.
9. No anule el propósito de seguridad del enchufe polarizado o de tipo de conexión a tierra. Un enchufe polarizado tiene dos clavijas, una más ancha que la otra. Un enchufe con puesta a tierra tiene dos clavijas y una tercera de puesta a tierra. Por seguridad, se proporciona la hoja de contacto ancha o la tercera clavija. Si el enchufe suministrado no encaja en su toma de corriente, consulte con un electricista para que sustituya la toma de corriente obsoleta.

## INFORMACIÓN IMPORTANTE

10. Proteja el cable de alimentación de ser pisado o pinchado, especialmente los enchufes, tomas de corriente y el punto en donde salen del aparato.
11. Utilice sólo los accesorios especificados por el fabricante.
12. Utilice únicamente la carretilla, plataforma, trípode, soporte o mesa especificados por el fabricante, o suministrados juntos con el aparato. Cuando utilice un carro, tenga cuidado al mover la combinación carro / aparato para evitar lesiones por vuelco.



13. Desenchufe este aparato durante tormentas eléctricas o cuando no vaya a utilizar por largos períodos de tiempo.
14. Refiera todo servicio a personal cualificado solamente. Se requiere servicio cuando el aparato haya sido dañado de alguna manera, si el cable de alimentación o el enchufe están dañados, se ha derramado líquido o han caído objetos dentro del aparato, el aparato ha sido expuesto a lluvia o humedad, no funciona normalmente, o se ha caído.
15. No se debe exponer el aparato a goteos o salpicaduras, y no se deben poner objetos llenos de líquidos, tales como floreros, sobre el aparato.
16. ADVERTENCIA: Para reducir el riesgo de incendio o una descarga eléctrica, no exponga este aparato a la lluvia o la humedad.
17. el enchufe de toma de corriente o un acoplador se utiliza como dispositivo de desconexión, deberá estar operativo.
18. El aparato estará conectado a una fuente de corriente eléctrica con una conexión a tierra.
19. ADVERTENCIA: Las baterías no deben exponerse al calor excesivo, como la luz del sol, el fuego o similares
20. El Power ON-MODE en el modo principal debe ser inferior a 82,7W.
21. El poder de modo de reposo debe ser inferior a 1,0 W.
22.  Este equipo es de Clase II o aparato con doble aislamiento eléctrico. Ha sido diseñado de tal manera que no requiere una conexión a tierra de seguridad eléctrica.

Este producto de Westinghouse ha ganado el premio ENERGY STAR® por cumplir con las pautas federales de energía eficaz de los Estados Unidos, determinadas por El Departamento de Energía y la Agencia de Protección Ecológica. El programa de ENERGY STAR® existe para proveer pautas ahorrar energía y ayudar a promover los productos y prácticas de energía eficaz. Cambios en ciertas características, ajustes y funciones de este televisor pueden cambiar y/o incrementar el consumo eléctrico. Dependiendo de cómo los ajustes sean cambiados, el consumo eléctrico puede exceder los límites requeridos por la calificación de ENERGY STAR®. Este televisor Westinghouse operará a la mejor eficiencia de energía en el modo de "HOME".

### Información de licencias y patentes

Este producto de WESTINGHOUSE puede ser cubierto por uno o más Estados Unidos y las patentes extranjeras y las solicitudes de patente. Consulte <http://westinghousedigital.com/compliance/> para obtener más detalles.

## Cómo instalan el soporte para TV!

Siga las instrucciones siguientes para instalar la base de la TV, invertir las instrucciones para quitar de la base.

1. Fijar la base tapa a la base de anillo fijo como imagen 1.

imagen 1

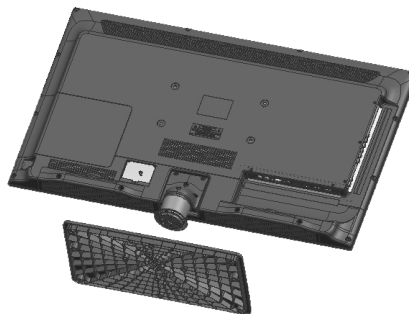

2. Fijar la base tapa a la base de anillo fijo con los tornillos

imagen 2

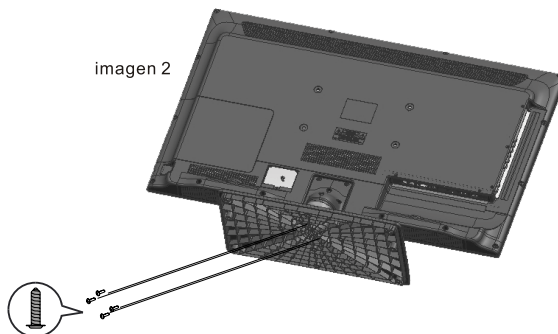

T4x16 4pcs

imagen 3



### 3. PRÓLOGO

Gracias por comprar este TV. Por favor, lea este manual atentamente antes de hacer las operaciones. Asegúrese de que este TV no ha recibido ningún daño en el transporte. Si este TV ha sido dañado, deje de instalarlo y consulte a su comerciante. Compruebe que tiene todos los accesorios de acuerdo con el modelo.

### 4. PRECAUCIONES Y SEGURIDAD



Ponga el TV en una superficie estable.



No ponga ningún material arriba del TV.

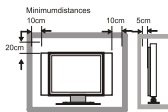

No utilice el televisor con los accesorios distintos de los suministrados o sugeridos por el fabricante.



No cubren los orificios de ventilación del televisor. Si tiene un soporte de anclaje a la pared, compruebe que es estable.



Cable de alimentación y cable de conexión deben ser correctamente colocados y protegidos para evitar que las personas tropezan con ellos y se produzca el vuelco del TV.

## PRECAUCIONES Y SEGURIDAD

---

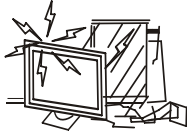

Mantenga el TV seco y lejos de la humedad.

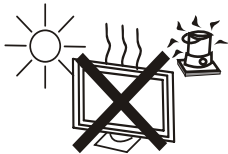

Mantenga el TV lejos de un calentador.



Desenchufe el TV antes de limpiarlo. No utilice el solvente O líquido para limpiarlo.  
Sólo limpie el TV con un paño seco y limpio.

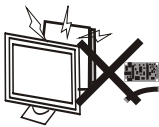

En caso de solución de problemas, no utilice las piezas de respuestos que no sean sugeridas por el fabricante. Utilizando las piezas de respuestos no adecuadas pueden dar lugar a descargas eléctricas, cortos circuitos, incendio u otros accidentes.



Desenchufe el TV durante las tormentas eléctricas o cuando no lo utiliza durante largos periodos de tiempo.

**5. En el carton**

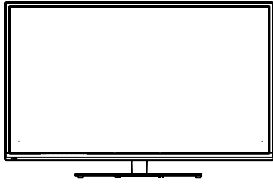

**LED TV SET**



**Mando a distancia**

Español

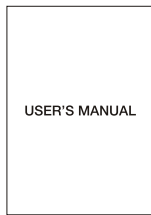

**Manual de usuario**

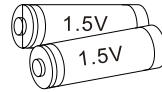

**Pila AAA**

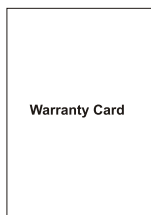

**Tarjeta de garantía**

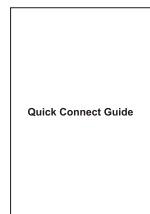

**Guía de conexión rápida**



## 6. Conexiones frontales / traseras de LCD TV

### Vista delantera

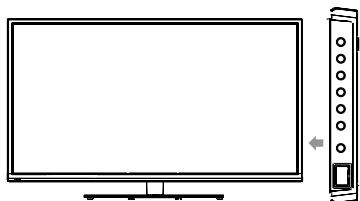

1. Presiona POWER botón para encender o apagar el TV.
2. Presiona VOL+ ou VOL – para aumentar o disminuir a volumen de voz.
3. Presiona CH+ ou CH – para escanear los canales.
4. Presiona MENU para mostrar el menú principal en la pantalla.
5. Presiona INPUT para seleccionar el fuente de entrada.
6. SENSOR REMOTO Sensor infrarrojo para el controlo remoto.
7. INDICADOR DE PODER , Azul cuando el TV esta encendido, rojo cuando el TV esta apagado.

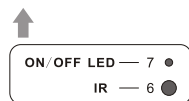

Español

### Back View and Control Connections

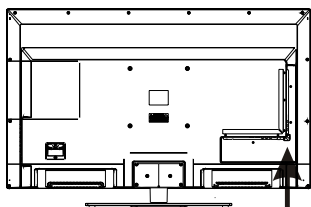

1. SERVICIO DE USB Solamente para utilización de fábrica.
2. HDMI1 HDMI2 HDMI3 Conecta el enchufe de salida HDMI de DVD.
3. YPBPR Conecta con YPBPR y salida de audio.
4. COAXIAL Out Conecta con el receptor de COAXIAL
5. RF IN Conecta con la antena.
6. AV Conecta el video y Salida de audio.

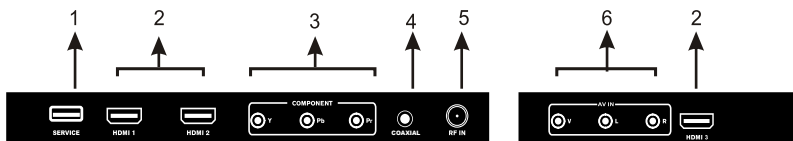

## 7.TV INSTALACIÓN

### Conexión del cable de alimentación

- conecte el cable de alimentación correctamente como se muestra.

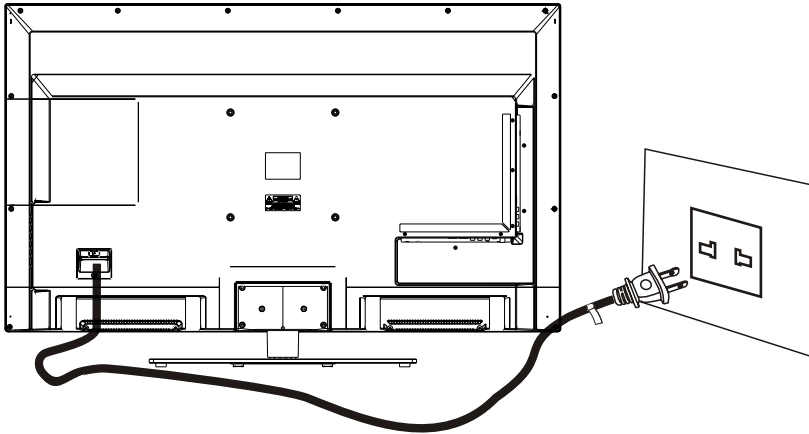

Español

### Conexión de Antena

para garantizar la buena imagen y sonido, el sistema de antena de TV debe ser instalada. el sistema de antena como se muestra puede obtenerse de las tiendas de equipo de TV, que ofrecerá un servicio para una correcta instalación y conexión. después de la instalación, inserte el 75-ohm enchufe de antena a la toma de antena como se muestra.

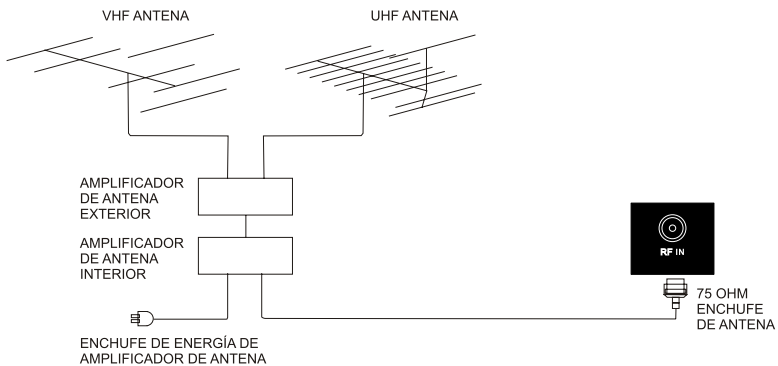

## CONEXIÓN DE AV

Conecta la toma de salida de VIDEO y AUDIO de DVD o VCR con la toma de VIDEO en el set utilizando el cable RCA. Coincide color con la toma: Video es amarillo, audio izquierdo es blanco y audio derecho es rojo. Selecciona la fuente de entrada de AV utilizando el botón de SOURCE en el mando a distancia.

Parte trasera de TV

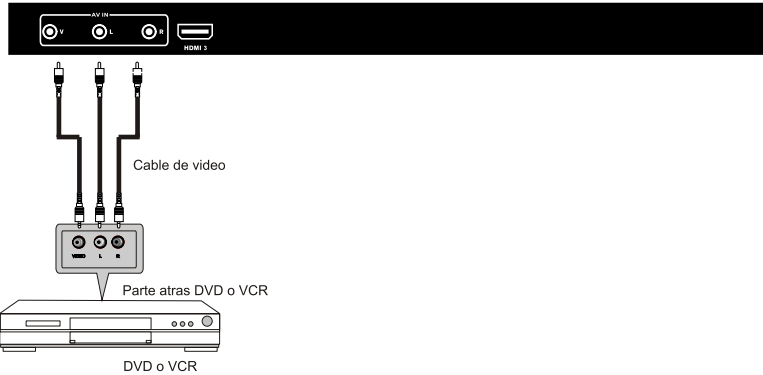

Español

## CONEXIÓN DE COMPOTENTE(Ypbpr)

Conecta la salida Ypbpr de DVD o VCR con la entrada Ypbpr en el set. La calidad de imagen es mejor en comparación con la conexión de un VCR regular con la entrada de video. Conecta la salida de audio de DVD o VCR con la toma de entrada de audio en el set utilizando el cable RCA. Coincide color con la toma: Y es verde, pb es azul, pr es rojo, audio izquierda es blanco y audio derecha es rojo. Selecciona la fuente de entrada de componente utilizando el botón SOURCE en el mando a distancia.

parte trasera de TV

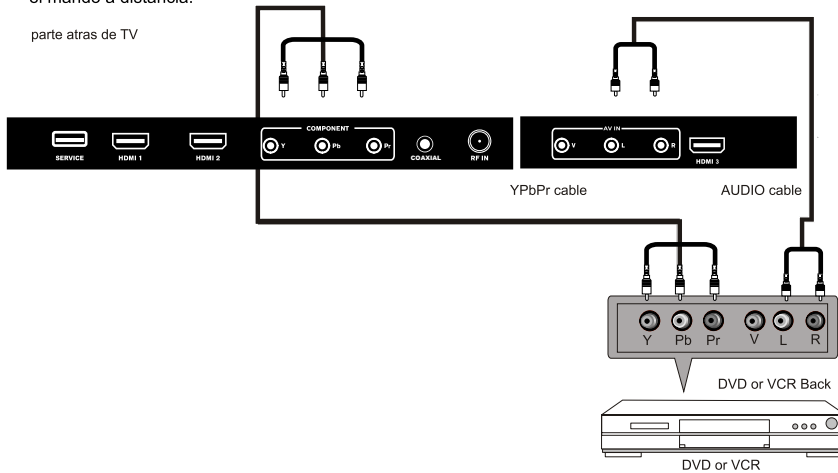

## Servicio de la función de puerto

Servicio de puerto( para el uso en fábrica sólo)



USB Cable

Parte tras de TV

## CONECIÓN HDMI

Conector HDMI, que sustituye la conexión HDMI permite la transferencia de audio / vídeo señales de control a través de cable. estas señales se transmiten en formato digital.

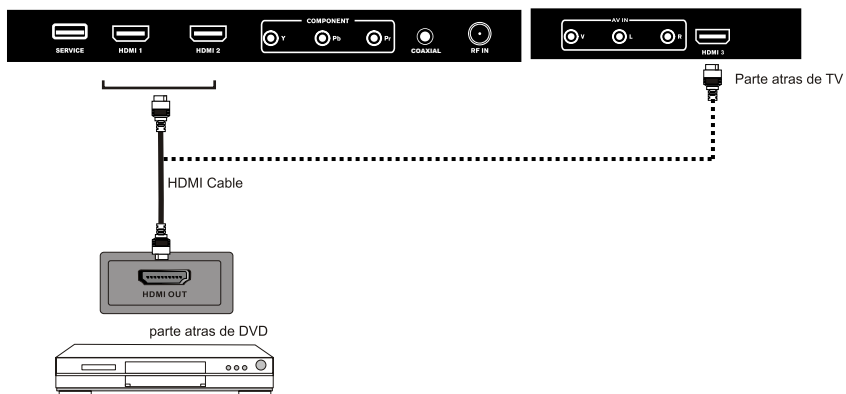

## 8. Mando a distancia

## Instrucciones de mando a distancia en modo TV



**Power(Poder)** --- Enciende o apaga la presentación.

**MUTE** Apreta para apagar la voz temporalmente, apreta por otra vez para resumir.

**NUMBER BUTTONS** Presiona 0-9 botón directamente para cambiar el canal.

**-/-** Presiona el botón para entrar un número de canal como 2-1, etc.

**↺** Volta al canal que visto anteriormente.

**P.MODE** Selecciona el modo de foto.

**S.MODE** Selecciona el modo de voz.

**MTS** presiona para ajustar entre canales disponibles de audio.

**SLEEP** Afija el tiempo de dormiento.

**SOURCE** Presiona SOURCE para mostrar el fuente de entrada de OSD, Presiona **▲ ▼** para seleccionar un fuente de entrada, y presiona OK para confirmar.

**CH+ / CH-** Presiona para escanear los canales.

**Vol+ / VOL-** Presiona el botón para aumentar o disminuir el volumen de voz.

**INFO** Muestra el fuente y información de canal.

**CC** presiona para cerrar el título.

**V-CHIP** Para fijar el control parental

**CH. LIST** Presiona para mostrar la lista de programa de TV

**ASPECT** Presiona para seleccionar el ratio de aspecto.

**THUMBSTICK ▲/▼/◀/▶/OK**

Para navegar los menus y ajustar las configuraciones de sistema según su requisito.

**MENU** Muestra el menú principal de TV.

**EXIT** Para salir de menú principal.

**FAV** Pulse para visualizar el favorito de televisión en lista de programas.

**ADD/ERASE** Adicionar/Cancelar canal de la lista de programas favoritos.

**FAV+ / FAV-** Canal favorite+ / canal favorite

### Configuración de mando a distancia

1. Abra la cubierta.
2. Utilice tres pilas con tamaño A. Al insertar las pilas, asegúrese que la polaridad con marcas + y - en la línea de pilas de forma correcta con las marcas del compartimiento.
3. Vuelva a colocar la cubierta.

**Para evitar fugas de las pilas que puede resultar en lesiones corporales o daños en el mando a distancia:**

1. Instale todas las pilas correctamente según lo que indican en el mando a distancia
2. No mezcle las pilas.( viejo y nuevo o carbono y alcalino,ect) retire las pilas del mando a distancia cuando no se utiliza durante mucho tiempo.



## 9. OPERACIONES DEL MENU

### ASISTENTE DE CONFIGURACION

#### SELECCIONAR IDIOMA

**Select Language**

Welcome to the Westinghouse HDTV Setup Wizard. Follow this guide to help setup your HDTV for Scanning channels or accessing your external devices for cable, satellite, Blu-ray, DVD, and gaming. use the Up and Down arrows on your remote control to select the language to use for menus and message screens.

English  
Français  
Español

Select Enter/Next

#### ZONA DEL TIEMPO

**Time Zone**

Use The Up and Down arrows on your remote control to select your local time zone.

Hawaii(UTC-10)  
Alaska(UTC-9)  
Pacific(UTC-8)  
Mountain(UTC-7)  
Central(UTC-6)  
Eastern(UTC-5)

Go Back

Select Enter/Next

Español

#### Mode de encendido

**Power on Mode**

Use the Up and Down arrows on your remote control to select power on mode. Home optimizes the video setting for Energy Star qualification.

Home  
Retail

Go Back

Select Enter/Next

**Power on Mode**

Use the Up and Down arrows on your remote control to select power on mode. Showroom optimizes the video setting for use on a retail showroom floor or demo environment. Home picture mode is the mode in which the product qualifies for ENERGY STAR

Home  
Retail

Go Back

Select Enter/Next

#### ASISTENTE DE CONFIGURACION

**Let's Get Connected...**

Click Here To Connect A Cable Box or Satellite Box  
Click here to connect a Game, Blu-Ray, DVD, or other player  
Click here to scan channels from the Antenna or coaxial cable input

Go Back

Select Enter/Next

**Cable or Satellite Source input**

Use the Left/Right arrows on your remote control to select the type of connection are you using to connect the set top box? For optimal vide quality, we recommend HDMI or Component (refer to Quick Connect Guide or User Manual to help you determine what connection you are using).

HDMI Component Other Antenna

Go Back

Select Enter/Next

**Let's Get Connected...**

Click Here To Connect A Cable Box or Satellite Box  
Click here to connect a Game, Blu-Ray, DVD, or other player  
Click here to scan channels from the Antenna or coaxial cable input

Go Back

Select Enter/Next

**INPUT SOURCE**

TV  
AV  
Component  
HDMI1  
HDMI2  
HDMI3



## OPERACIONES DEL MENU

### ESCANEO DE CANALES

**Let's Get Connected...**

Click Here To Connect A Cable Box or Satellite Box

Click here to connect a Game, Blu-Ray, DVD, or other player

Click here to scan channels from the Antenna or coaxial cable input

**Go Back**

⓪⓪⓪⓪:Select Enter:Next

**Scan Channels from the Antenna or coaxial cable input**

Use the Up and Down arrows on your remote control to select the channel scan type.

**Antenna[ATSC]**

Cable

**Go Back**

⓪⓪⓪⓪:Select Enter:Next

Antenna → A

**Scanning channels**

RF CH : 24

Found : 0

Menu:Quit

**No Channels Found**

The Setup Wizard did not find any channels. Check your antenna or cable connection. You may have selected an improper RF Input Source. Check your setup and try again.

**Repeat**

⓪⓪⓪⓪:Select Enter: Next

Si los canales no se puede encontrar, este marco se mostrará automáticamente.

**Antenna[ATSC] Channel Access**

Antenna users need a Channel Access Code in order to perform a channel scan and receive broadcast signals.

Contact Westinghouse's Channel Access Service by:  
Web: www.westinghousedigital.com/support;  
select Channel Access and enter Access Info.  
Text Message: Text Tuner to 95495  
Phone: 1-800-701-0680 follow instructions  
Select Next to obtain the Access code.

**Go Back** **Next**

⓪⓪⓪⓪:Select Enter:Next

**Antenna[ATSC] Channel Access Information**

To access channel scan you will need the following Access Information:

Model: DW50F1Y1  
Serial No: 0000V0000000  
Channel Scan Type: ATSC  
Provide these items to Westinghouse's Channel Access Service by web, text, or phone to obtain an Access Code, then select Next to input access code.

**Go Back** **Next**

⓪⓪⓪⓪:Select Enter:Next

**Enter Channel Access Code**

Using your remote's control to enter the 5 digit access code provided by the channel access service.

**Go Back** **Next**

0-9:Key in password Enter:Next

**Scanning channels**

RF CH : 24

Found : 0

Menu:Quit

**ERROR: Access Code Incorrect**

Check the access code provide by the Channel Access Service, then select Go Back to enter the access code again.

If the Channel Access continues to fail contact Westinghouse Digital customer service at 1-800-701-0680 for further assistance.

**Go Back**

⓪⓪⓪⓪:Select Enter:Next

Error

**OPERANDO EL MENU**

- 1.Presione el botón de PODER para encender el TV.
- 2.Presione el botón de MENU en el control remoto y el menú aparecerá en la pantalla.
- 3.Use los botones IZQUIERDA O DERECHA para seleccionar las opciones del menú.

**MENU IMAGEN:**

Te permite hacer ajustes en la configuración de imagenes.(Seleccionar fuentes de TV por ejemplo)



**MENU AUDIO:**

Te permite personalizar las opciones de audio y efectos. (Seleccionar fuentes de TV por ejemplo)

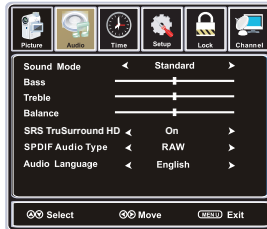

**MENU TIEMPO:**

Te permite configurar variedad de opciones de tiempo. (Seleccionar fuentes de TV por ejemplo)



**CONFIGURACION DEL MENU:**

Te permite configurar variedad de opciones de configuracion. (Seleccionar fuentes de TV por ejemplo)

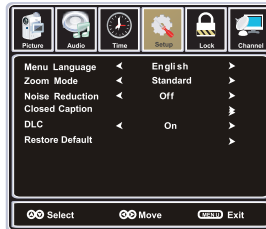

**MENU DE BLOQUEO :**

Te permite configurar una gran variedad de opciones de bloqueo. (Seleccionar fuentes de TV por ejemplo)



**MENU DE CANALES:**

Te permite buscar canales y configurar una gran variedad de opciones de canales. (Seleccionar fuentes de TV por ejemplo)

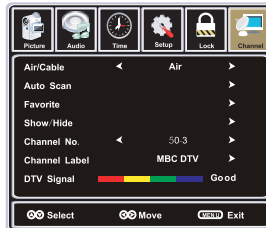

Español

## OPERACIONES DEL MENU

---

4. Use los botones de ARRIBA Y ABAJO para seleccionar una opción en el sub-menú, y presione el botón OK. Cuando está en modo de ajuste, use los botones de DERECHA E IZQUIERDA para cambiar el valor de ellos.

Nota:

Sólo cuando usted tiene una señal de entrada adecuada, los elementos relevantes pueden ser activados.

1. Presione el botón de PODER para encender el TV.
2. Presione el botón de MENU en el control remoto y el menú aparecera en la pantalla.
3. Use los botones IZQUIERDA O DERECHA para seleccionar las opciones de menú.

Español

### MENU IMAGEN

Seleccionar fuentes de TV por ejemplo.

1. Presione el botón de MENU en el control remoto para visualizar el menú principal, y use los botones de IZQUIERDA Y DERECHA para seleccionar la IMAGEN.
2. 1. Use los botones de ARRIBA Y ABAJO para resaltar una opción de IMAGEN, use los botones de IZQUIERDA Y DERECHA para cambiar la configuración y presione el botón MENU para salir.

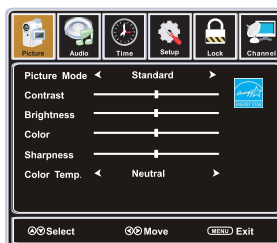

El MENU IMAGEN incluye las siguientes opciones:

#### **Modo imagen**

Modos de visualización de imagen: User, Estándar, Dinámico, Suave.

#### **Contraste**

Controla la diferencia entre las regiones más brillantes y más oscuras de la imagen.

#### **Brillo**

Controla el brillo general de la imagen.

#### **Color**

Controla el color de la imagen.

#### **Nitidez**

Aumenta este valor para ver los bordes nítidos en la imagen, reduce los valores para tener bordes suaves.

#### **Temperatura de color**

Modos de temperatura de color: Neutral, cálido, Frio.

## MENU AUDIO

Seleccionar fuentes de TV por ejemplo.

1. Presione el botón de MENU en el control remoto para visualizar el menú principal, y use los botones de IZQUIERDA Y DERECHA para seleccionar el AUDIO.
2. Use los botones de ARRIBA Y ABAJO para resaltar una opción de AUDIO, use los botones de IZQUIERDA Y DERECHA para cambiar la configuración y presione el botón MENU para salir.

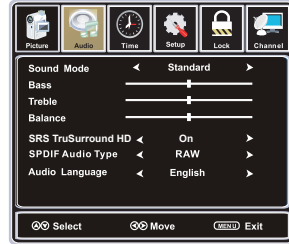

El menu AUDIO incluye las siguientes opciones:

### Modo de sonido

Te permite seleccionar entre: Estándar, música, Pelicula, User.

### Bajo

Controla la intensidad relativa de los tonos bajos de sonido.

### Triple

Controla la intensidad relativa de los tonos altos de sonido.

### Balance

Para ajustar el balance del sonido de la pista de la izquierda o derecha, o apaga el sonido de la pista de la derecha o izquierda.

### SRS TruSurround HD

SRS TruSurround HD crea una experiencia del sonido envolvente a partir de dos altavoces, completando con el diálogo claro y detallado de baja y alta frecuencia.



es la marca de SRS Labs, Inc. La tecnología TruSurround HD es incorporado bajo de licencia de SRS Labs, Inc.

### Tipo de audio SPDIF

Tipo de audio SPDIF seleccione PCM o RAW.

### Idioma del audio

Te permite seleccionar el idioma del audio como: inglés, alemán y español.

## MENU DEL TIEMPO

Seleccionar fuentes de TV por ejemplo.

1. Presione el botón de MENU en el control remoto para visualizar el menú principal, y use los botones de izquierda y derecha para seleccionar el TIEMPO.
2. Use los botones de ARRIBA Y ABAJO para resaltar una opción de TIEMPO, use los botones de IZQUIERDA Y DERECHA para cambiar la configuración y presione el botón MENU para salir.



## OPERACIONES DEL MENU

El menu temporizador Incluye las siguientes opciones:

### Temporizador de apagado

Te permite configurar el temporizador de apagado entre: 5 minutos, 10 minutos, 15 minutos, 30 minutos, 60 minutos, 90 minutos, 120 minutos, 180 minutos, 240 minutos y apagado.

### Zona de tiempo

Te permite configurar el temporizador de apagado entre: pacifico, alaska, hawaii, oriental, central y montana.

### Horario de Verano

Le permite configurar el horario de verano entre On o Off.

## MENU DE CONFIGURACION

Seleccionar fuentes de TV por ejemplo.

1. Presione el botón de MENU en el control remoto para visualizar el menú principal, y use los botones de IZQUIERDA Y DERECHA para seleccionar la configuración.

2. Use los botones de ARRIBA Y ABAJO para resaltar una opción de CONFIGURACION, use los botones de IZQUIERDA Y DERECHA para cambiar la configuración y presione el botón MENU para salir.

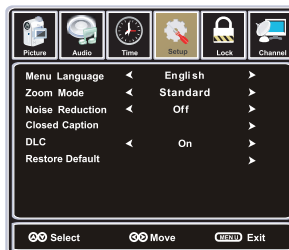

La configuracion incluye las siguientes opciones:

### Menu de Idioma

Te permite seleccionar idiomas entre: inglés, frances y español.

### Modo zoom

Te permite seleccionar el modo zoom entre:

Ancho, Fill, Overscan.

### Reducción del ruido

Te permite seleccionar el modo zoom entre:

fuerte, apagado, debil y medio.

**Leyenda cerrada**

Use el botón ABAJO para resaltar el elemento de leyenda, luego presione el botón OK para entrar al menu seleccionado.

**Modo CC**

Te permite seleccionar el modo CC entre> encendido, apagado, CC y silencio.

**Selección básica**

Te permite seleccionar la selección básica entre: CC1, CC2, CC3, CC4, texto 1, texto2, texto3 y texto 4.

**Selección avanzada**

Te permite seleccionar la selección avanzada entre: servicio1, servicio2, servicio3, servicio4, servicio5 y servicio6.



Español

**Opciones**

Use el botón ABAJO para seleccionar el elemento "OPCION" y luego presione el botón OK para entrar al menú seleccionado.



Use los botones ARRIBA Y ABAJO para resaltar el elemento deseado y use los botones DERECHA o IZQUIERDA para seleccionarlos.

**DLC**

Encendido o apagado del control de iluminación dinámica.

**Restaura valores predeterminados**

Restaura todos las configuraciones y ajustes originales.



## MENU DE BLOQUEO

Seleccionar fuentes de TV por ejemplo

1. Presione el botón de MENU en el control remoto para visualizar el menú principal, y use los botones de IZQUIERDA Y DERECHA para seleccionar EL BLOQUEO.
2. Use el boton ABAJO para resaltar el elemento "INGRESAR CONTRASEÑA", use las teclas numericas para ingresar una contraseña de 4 digitos, luego en la pantalla se mostrara el menú. Luego de los ajustes, presione el botón MENU para salir.

NOTA: la contraseña original es 0000.

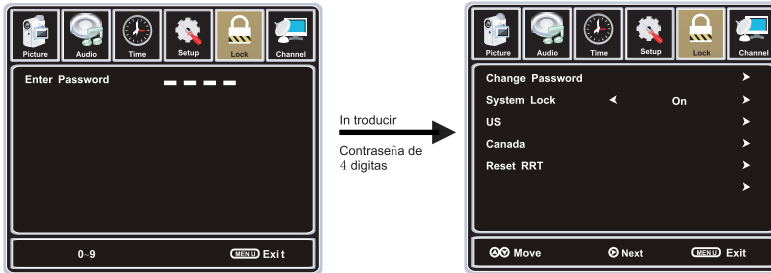

El MENU DE BLOQUEO incluye las siguientes opciones:

### Cambiar contraseña

Use el botón ABAJO para seleccionar "CAMBIAR CONTRASEÑA", luego presione el botón OK para entrar la menú seleccionado. Ingrese la nueva contraseña de 4 digitos e ingresalo de nuevo para conirmar.



### Sistema de bloqueo

Te permite encender o apagar el sistema de bloqueo.

Si usted apaga el sistema de bloqueo, entonces los elementos (US, CANADA y resetear RRT) seran capaces de ser usados.

### US

Use el botón ABAJO para resaltar el elemento "US", luego presione el botón OK para entrar al menú seleccionado.

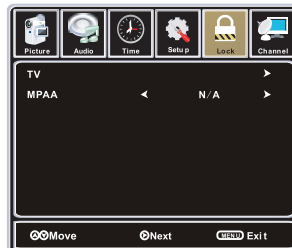

**TV**

Use el botón ABAJO para resaltar el elemento "TV", y luego presione el botón OK para entrar al menú Seleccionado.

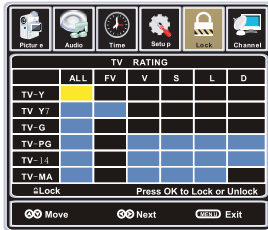

Use los botones ARRIBA Y ABAJO para seleccionar la clasificación deseada.

**MPAA**

La valoración de películas (MPAA) es usado para películas originales producidas por "The Motion Picture Association of America" (La asociación cinematográfica de Estados Unidos) (MPAA) es transmitida por cable TV y no editada por televisión.

Use los botones DERECHO Y IZQUIERDA para seleccionar: N/A, G, PG, PG-13, R, NC-17 o X.

CLASIFICACION	DESCRIPCION
G	Audiencia general. Películas apropiadas para todas las edades.
PG	Se sugiere orientación de padres. Puede contener materiales no adecuadas para espectadores jóvenes.
PG-13	Contiene contenidos que puede no ser apropiados para espectadores menores de 13.
R	Restringido. Contenido adulto. No se admite menores de 17 años sin supervisión.
NC-17	No se permite menores de 17
X	Solo adultos

**Canada**

Use los botones ABAJO para resaltar el elemento CANADA y luego presione el botón OK para entrar al menú seleccionado.

**Canada English**

Use los botones DERECHA Y IZQUIERDA para seleccionar entre: E, C, C8+, G, PG, 14+ y 18+.

**Canada French**

Use los botones DERECHA Y IZQUIERDA para seleccionar entre: E, G, 8ans+, 13ans+, 16ans+ y 18ans+.



**Resetear RRT**

Te permite resetear los ajustes de RRT.



## MENU DE CANALES

Seleccionar fuentes de TV.

1. Presione el botón de MENU en el control remoto para visualizar el menú principal, y use los botones de IZQUIERDA Y DERECHA para seleccionar LOS CANALES

2. Use los botones de ARRIBA Y ABAJO para resaltar una opción de CANAL, use los botones de IZQUIERDA Y DERECHA para cambiar la configuración y presione el botón MENU para salir.

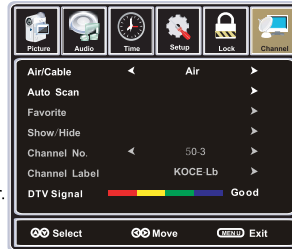

El menú de canales incluye las siguientes opciones:

### Aire/Cable

Te permite seleccionar antenas entre aire, cable y QAM.

Use el botón ARRIBA para resaltar el elemento "Auto escaneo" y presione OK para entrar al menú seleccionado.

Si usted selecciona "Aire" como señal de entrada en el elemento Antena, usted puede presionar el botón OK para buscar los canales automáticamente.



Los canales de credito seran almacenados automaticamente. Cuando se esta buscando canales, presione MENU para Detenerse.

Si usted selecciona "Cable" como señal de entrada en el elemento Antena, te permite seleccionar sistemas de cable entre: Auto, STD, TRC y HRC.

Use el botón ABAJO para resaltar el "Empieza el escaneo", luego presione el botón OK para buscar los canales automáticamente. Los canales de credito seran almacenados automáticamente. Cuando se está buscando canales, presione MENU para detenerse.

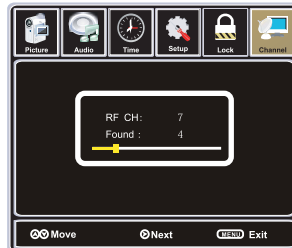

**Favoritos**

Te permite anadir los canales que usted desea como canales favoritos.

Use los botones ARRIBA O ABAJO para resaltar el elemento "FAVORITOS" y luego presione le botón OK para entrar al menu seleccionado,

Use los botones ARRIBA O ABAJO para resaltar el elemento deseado, luego presione el botón OK para anadir o eliminar los canales deseados de la lista de favoritos.

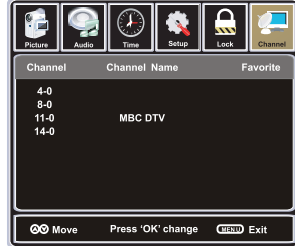

**Mostrar/Ocultar**

Te permite mostrar u ocultar los canales.

Use los botones de ARRIBA Y ABAJO para resaltar el elemento "Mostrar/Ocultar" y luego presione el botón OK para entrar al menú seleccionado.

Use los botones de ARRIBA Y ABAJO para resaltar el elemento deseado, y luego presione el botón OK para mostrar y ocultar el canal deseado.



**Número de canales**

Muestra el número del canal actual.

**Etiqueta de canales**

Muestra la etiqueta del canal actual.

**Señal de DTV**

Muestra la calidad de la señal actual.

## 10. Resolución de problemas

compruebe si pueda solucionar los problemas por sí mismo.

Resolución de problemas	Control
Sin señal	Por favor, compruebe que todos los cables están correctamente conectados.
Sin matices de color	Ajuste de contraste, color y brillo.
Mancha en la pantalla	Tal vez el resultado de una señal de iluminación del coche, motor, luz de neón y otros dispositivos eléctricos o aparatos.
pantalla doble o múltiple de la imagen	Tal vez el resultado de una perturbación de una onda eléctrica de la TV, ordenador y máquina de juego o la radio.
Nieve en la pantalla	El cable de antena no está conectado correctamente.
El mando a distancia no funciona	Por favor revise la orden de las pilas y la alineación. compruebe que el IR del mando a distancia no se oculta por algo.
Zip hace ruido en la cubierta de TV	Incluso si la imagen mostrada es correcta, el ruido puede provenir de una fijación inestable del panel.
Sin sonido	Asegúrese de que usted no ha pulse el botón de silencio del panel o del mando a distancia.

## 11. Especificación

Este manual es sólo para su referencia, cualquier cambio en el diseño y la especificación no contará con el asesoramiento.

Tamaño de pantalla		50 Inch
Tipo de pantalla		TFT LED
Resolución(píxeles)		1920 X 1080
Relación de aspecto		16:9
Fuente de alimentación		AC100-240V 50/60Hz
Consumo de energía		140W
Sistema TV		ATSC/NTSC
Formato de entrada de vídeo		PAL/NTSC
Potencia de salida de audio		L / R 2X8W
APOYO	Antena	YES
	AV-entrada	YES
	Ypbpr-entrada	YES
	HDMI-entrada	YES
	VGA(pc)-entrada	--
	VGA(pc) audio-entrada	--
	Scart-entrada	--
	Scart-salida	--
	Auricular-salida	--
	S-vídeo- entrada	--
	Coaxial-salida	YES
	Interfase común	--
	USB	Service Port Only
I-pod	--	
DVD	formato de disco físico	--
	salida de vídeo de formato DVD	--
Dimensiones	Inc stand(LxWxHmm)	1130x255x727mm
	Exc stand(LxWxHmm)	1130x77x676mm
Peso	Neto(kilogramo)	19
	Bruto(kilogramo)	26





[www.westinghousedigital.com](http://www.westinghousedigital.com)



S/N: \_\_\_\_\_



Westinghouse Digital, LLC  
Orange, CA

SE-UM-5002-1201